

VISOLO

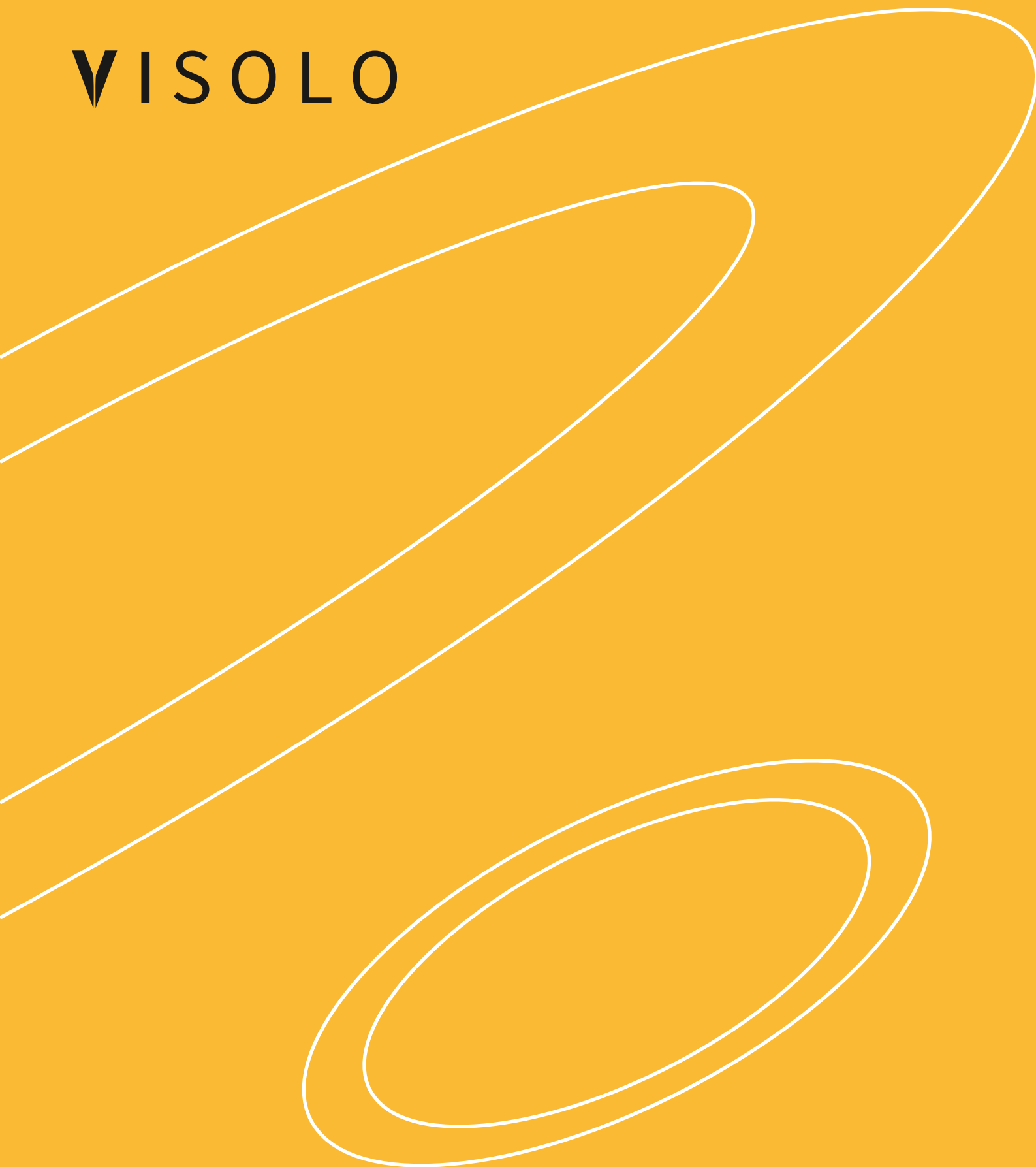

PROFESIONAL LED FLEX



MACADAM 3 STEP LED FLEX

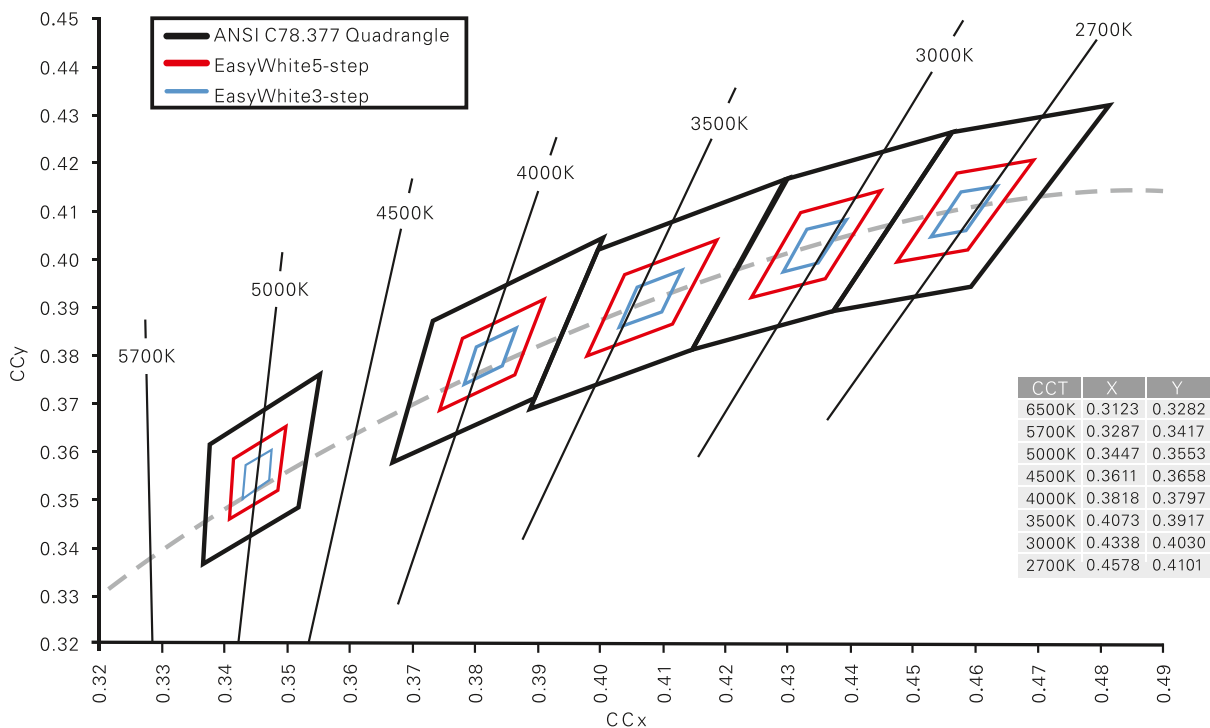

Los productos que se describen como "3 Step Mc Adam" se hacen con una sola selección de color muy estricto, el sistema reduce las pequeñas diferencias visuales entre diferentes lotes de producción. Esta es la solución técnica definitiva para la perfecta correspondencia de colores.

Products that are described as "3 Step Mc Adam" are made with a single, very strict color selection, the system reduces the small visual differences between different production batches. This is the ultimate technical solution for perfect color matching.

3 Pasos MacAdam elipse

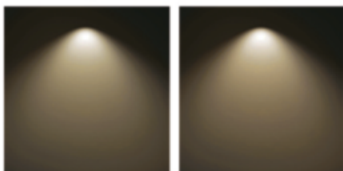

5 Pasos MacAdam elipse

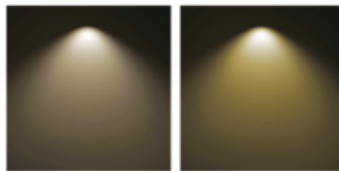

7 Pasos MacAdam elipse

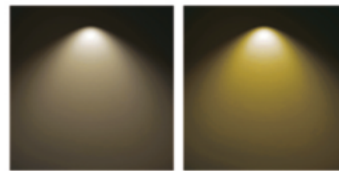

DUV

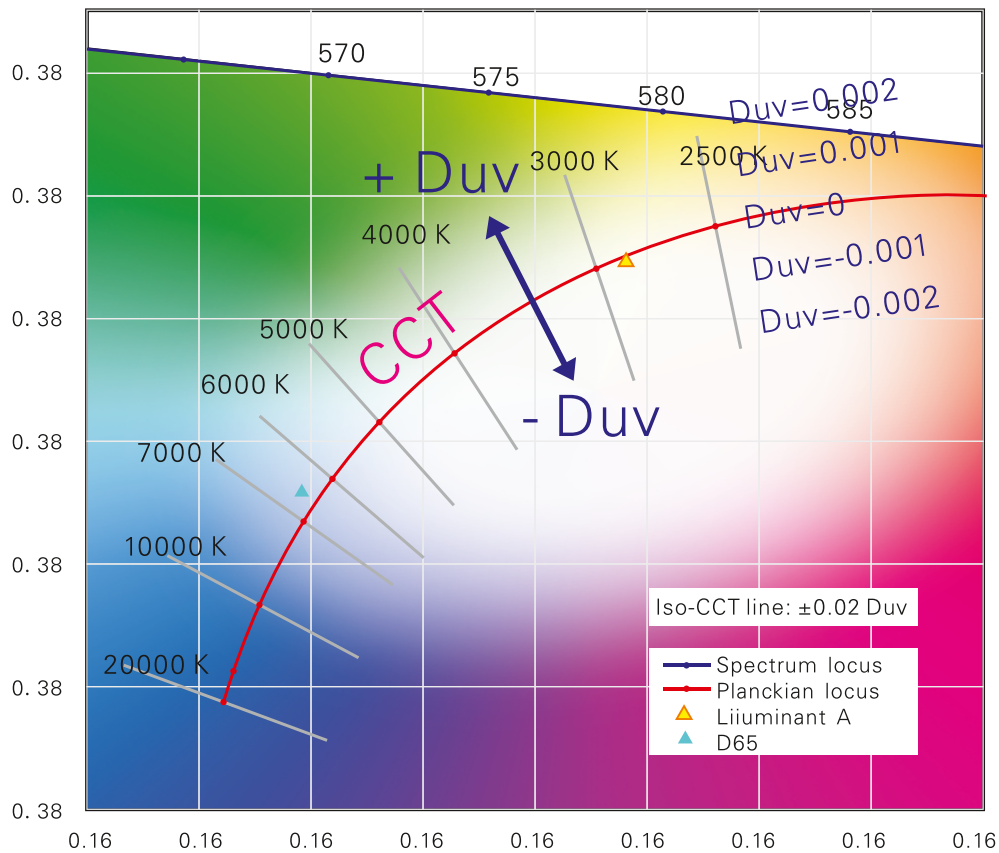

Lo entendemos como juzgar las diferencias de color por un número específico.
El número DUV más cercano a cero significa realidad del color de la idea.

We understand it as judging color differences by a specific number.
The DUV number more close to zero means idea color reality.

CRI

Es la capacidad que tiene la luz para mostrar los colores reales.
Siendo CRI-100 la máxima realidad en los colores.

It is the ability of light to show true colors.
Being CRI the maximum reality in colors.



Ra80



Ra90



Ra95

SÍMBOLOS



Input voltage DC12V



Input voltage DC24V



Input voltage DC48V



Input voltage DC12V / 24V



CE compliant



UL compliant (E479167)



One BIN only



Dimmable



LM 80 compliant



CRI Ra 80/90



CRI Ra 90/95



CRI Ra 80/90/95



Beam Angle 120° (Top View)



Beam Angle 120° (Side View)



3 Step MacAdam ellipse



2 years warranty



3 years warranty



Best match aluminum profile



Can match aluminum profile



Patented product

GRADOS DE PROTECCIÓN

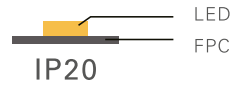

Tira desnuda

Aplicable a ambiente seco de interior
Naked strip
Applicable to dry environment

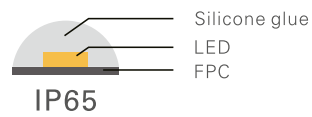

Recubrimiento de gel

Aplicable a ambiente húmedo
Gel coating
Applicable to damp environment

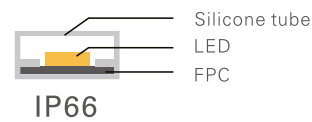

Tubo de silicona

Aplicable a exteriores
Silicone tube
Applicable to outside

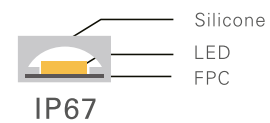

Moldeo por extrusión

Aplicable en zonas de agua
Extrusion molding
Applicable to water environment

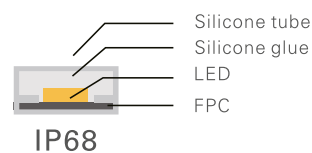

Relleno de silicona

Aplicable en zonas de agua
Silicone filling
Applicable to water environment

Desde nuestros inicios Visolo ha estado investigando para la mejora continua de nuestros productos. Estos pueden ser modificados según requerimientos del cliente, creando así proyecto únicos a medida de la mano de nuestro departamento de ingeniería y de proyectos.

Para ello, nos servimos de las nuevas tecnologías como la impresión 3D para la realización de los prototipados de los nuevos diseños y piezas especiales antes de pasar a la producción. Asimismo, utilizamos este método de fabricación aditiva para la elaboración de productos y accesorios en pequeñas series.

Since our beginnings, Visolo has been investigating for the continuous improvement of our products. These can be modified according to the client's requirements, creating unique projects tailored by our engineering and projects department.

For this, we use new technologies such as 3D printing to carry out prototypes of new designs and special parts before going to production. We also use this additive manufacturing method to manufacture products and accessories in small series.

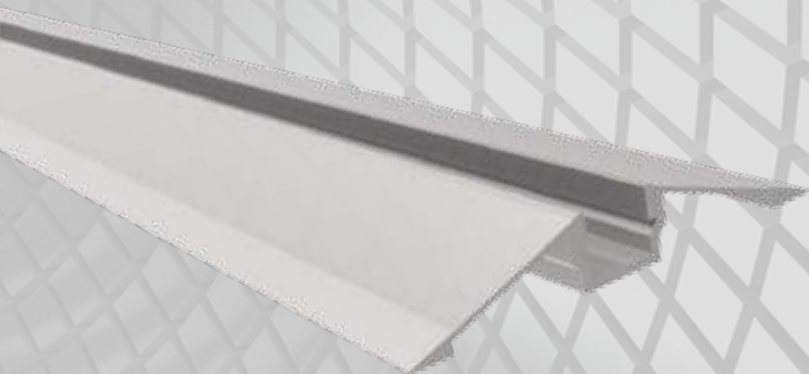

General Led Strips

COB Led Strips	-012
SMD6060 Led Strips	-016
SMD5730 Led Strips	-018
SMD5050 Led Strips	-021
SMD2835 Led Strips	-024
SMD2835 Alimentación Led Strips	-031
CTA Led Strips	-036
SMD3528 Led Strips	-040
SMD5050 RGB Led	-052

Constant Current

24V Series	-046
48V Series	-048

Neon Flex Strips

Neon Flex 24V	-056
Neon Flex 48V	-062

Luminarias a medida -065

Perfiles de Aluminio -067

Perfiles de Silicona -074

Electrónica de control -077

Accesorios -081

Protocolos -088

Tabla de compatibilidad -090

CUSTOMIZACIÓN

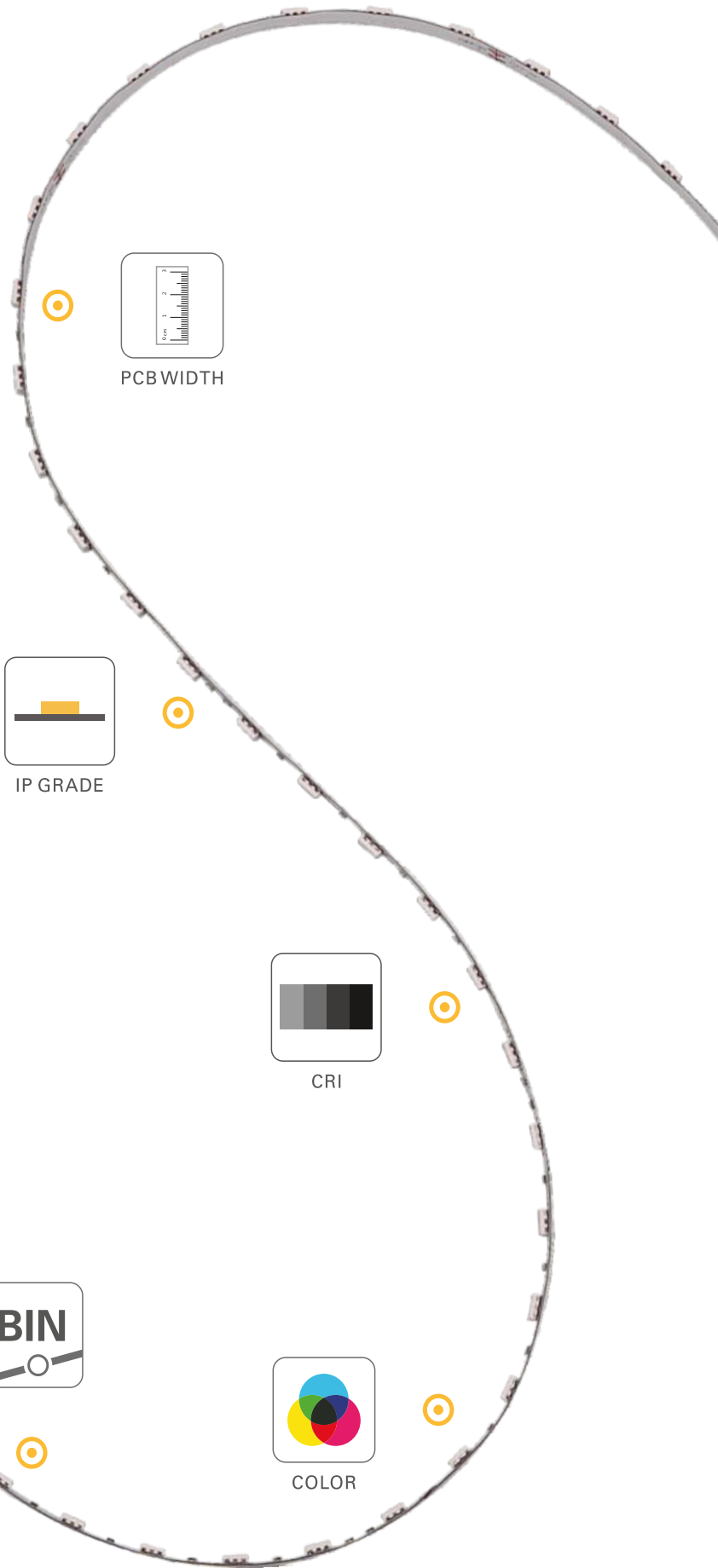
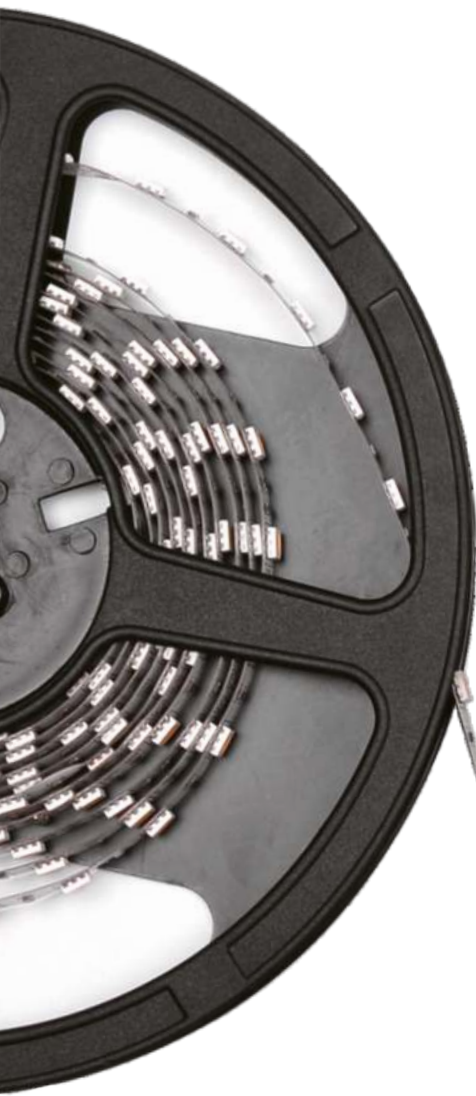



LENGTH



PACKAGE

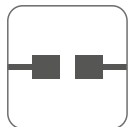

WIRE



POWER



LABEL



COB STRIP

Flexible, línea continua de luz,
180° ángulo de apertura.

Cortable y empalmable.

RA90

Tipos IP: IP65, IP66, IP67

Flexible, spot-free,

180° beam angle.

Cutable and re-connectable

IP types: IP65, IP66, IP67.



COB Strips



Distribución Iluminación

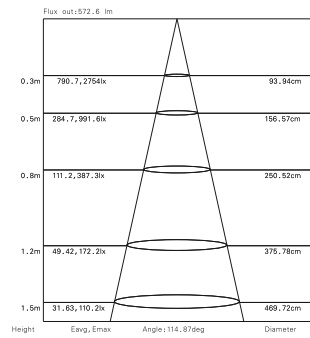

Dimensiones y longitudes disponibles

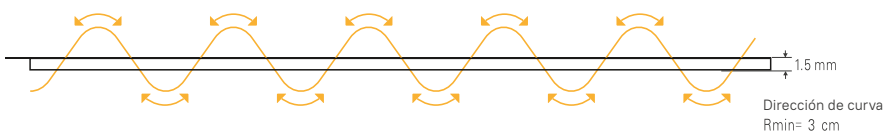
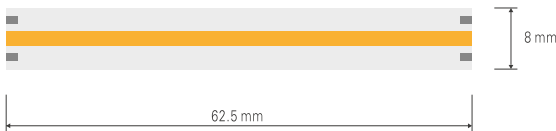

Características

Model No.	CF2409/X*
Step length (mm/x LED)	62.5/32LEDs
Number LED/m	512
Voltage (v)	24 V
Ra	90
Beam Angle(°)	180
Power (w/m)	10
FPC width (mm)	8
Max. length per circuit (m)	5
IP rate	20/65/66
Installation	Adhesivo 3M / Clips sujeción / Perfiles aluminio

Los datos eléctricos proporcionados en las páginas de cada producto son sólo para referencia.
Los valores de los datos no están garantizados. Las especificaciones pueden estar sujetas a cambios sin previo aviso.
*La X de la referencia va en función a la temperatura de color que elija el cliente.
La cual va en función de las 2 primeras cifras de la temperatura de color. Ej: 3000K (30)

Perfiles Aluminio

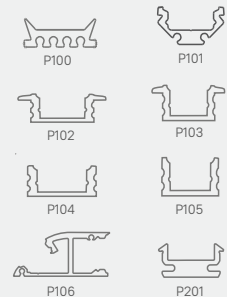

Eficiencia Lumínica

CT	Lumen
◇ = En stock	X = Bajo pedido
2700K	◇ 892lm
3000K	◇ 896lm
4000K	◇ 934lm
6500K	◇ 987lm

COB Strips



Distribución Iluminación

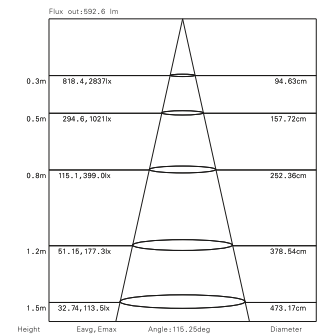

Dimensiones y longitudes disponibles

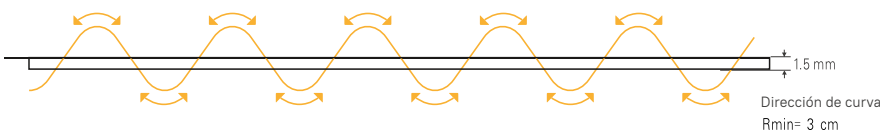
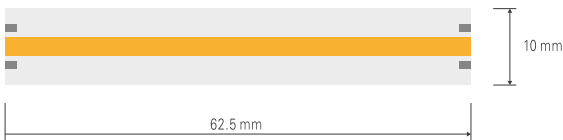

Perfiles Aluminio

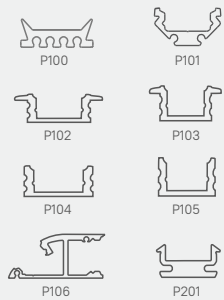

Características

Model No.	CF2410/X*
Step length (mm/x LED)	62.5mm / 32LEDs
Number LED/m	512
Voltage (v)	24 V
Ra	90
Beam Angle(°)	180
Power (w/m)	10
FPC width (mm)	10
Max. length per circuit (m)	5
IP rate	20/65/66/67
Installation	Adhesivo 3M / Clips sujeción / Perfiles aluminio

Eficiencia Lumínica

CT	Lumen
◇ = En stock	X = Bajo pedido
2700K	◇ 892lm
3000K	◇ 896lm
4000K	◇ 934lm
6500K	◇ 987lm

Los datos eléctricos proporcionados en las páginas de cada producto son sólo de referencia. Los valores de los datos no están garantizados. Las especificaciones pueden estar sujetas a cambios sin previo aviso. *La X de la referencia va en función a la temperatura de color que elija el cliente. La cual va en función de las 2 primeras cifras de la temperatura de color. Ej: 3000K (30)

SMD6060 SERIES

Incorporan una óptica en el PCB, pueden alcanzar un ángulo de apertura de hasta 160°.
Lente de silicona de alta transmitancia de luz, las tiras SMD6060 pueden alcanzar hasta 95lm/w.
Permiten su corte cada 33.3mm/2 LEDs, solución más flexible.
FPCB de doble cara de alta calidad.

Membrane top with secondary optical treatment, it could reach 160°.
Environmental silicone material with high light transmittance, SMD6060 strips could reach 95lm/w.
33.3 mm/2 LEDs cuttable, more flexible solution.
High quality double-sided FPCB.



160°

Ángulo de Apertura

6060 Top LEDs (60 LEDs/m)



IP rate IP20

DC 24V
CE
1 BIN
Dimmable
LM 80
Ra 80
160°+
2 years

Dimensiones y longitudes disponibles

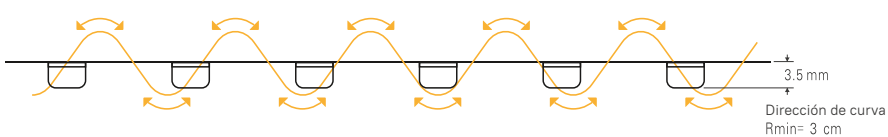
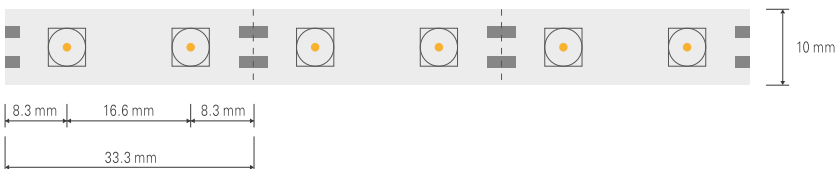

Características

Model No.	PF2414/X*
Step length (mm/x LED)	33.3mm/2LEDs
Number LED/m	60
Voltage (v)	24 V
Ra	80
Beam Angle(°)	160
Power (w/m)	14.4
FPC width (mm)	10
Max. length per circuit (m)	8
IP rate	20
Installation	Adhesivo 3M / Clips sujeción / Perfiles aluminio

Los datos eléctricos proporcionados en las páginas de cada producto son sólo de referencia. Los valores de los datos no están garantizados. Las especificaciones pueden estar sujetas a cambios sin previo aviso. *La X de la referencia va en función a la temperatura de color que elija el cliente. La cual va en función de las 2 primeras cifras de la temperatura de color. Ej: 3000K (30)



Distribución Iluminación

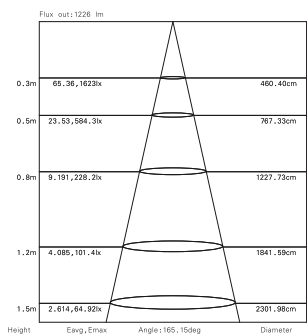

Perfiles Aluminio

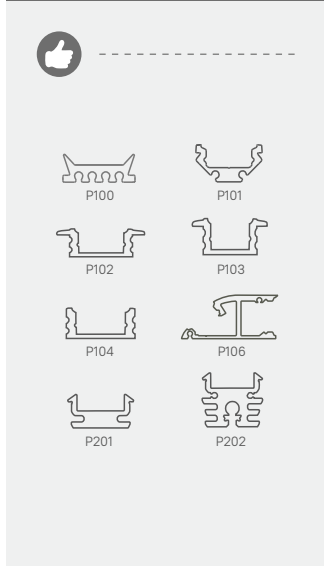

Eficiencia Lumínica

CT	Lumen
◇ = En stock	X = Bajo pedido
3000K	X 1365lm
4000K	◇ 1420lm
6000K	◇ 1391lm

SMD5730 SERIES

Usamos chips led SMD5730 de alta eficiencia de 0.5W, las tiras podrían alcanzar 1932lm/m. Satisfacen la necesidad de alto brillo requeridas por el cliente.

Diseño de FPC de doble cara y tecnología de cobre laminado de 3 oz para reducir la caída de voltaje y asegurarnos de la consistencia lumínica de las tiras de led.

We use 0.5W super bright SMD5730 led chips, and the strips could reach 1932lm/m. It meets customer's need for high brightness.

We adopt the design of double side FPC and 3 oz rolled copper technology to reduce the voltage drop and make sure the light consistence of led.



5730 Top LEDs (60 LEDs/m)



IP rate

IP20



Distribución Iluminación

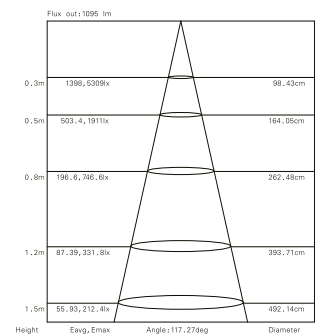

Dimensiones y longitudes disponibles

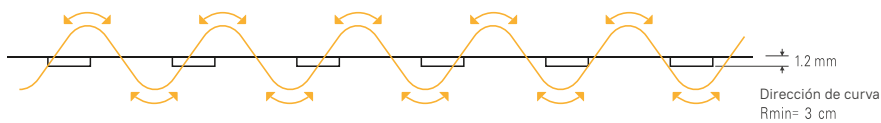
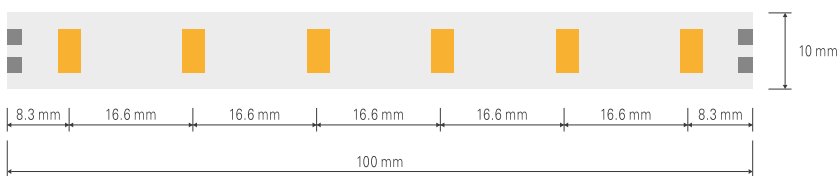
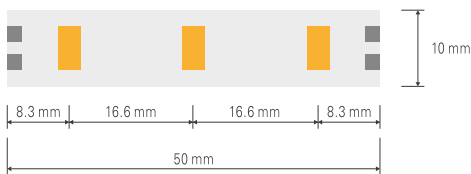

Perfiles Aluminio

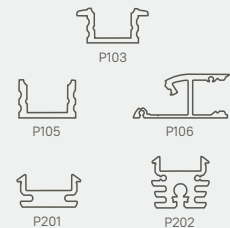

Características

Model No.	FP2418/A*
Step length (mm/x LED)	100mm / 6LEDs
Number LED/m	60
Voltage (v)	24 V
Ra	80
Beam Angle(°)	120
Power (w/m)	18
FPC width (mm)	10
Max. length per circuit (m)	2.5
IP rate	20
Installation	Adhesivo 3M / Clips sujeción / Perfiles aluminio

Eficiencia Lumínica

CT	Lumen
◇ = En stock	X = Bajo pedido
2700K	◇ 1590lm
3000K	◇ 1656lm
4000K	◇ 1788lm
6000K	◇ 1788lm

Los datos eléctricos proporcionados en las páginas de cada producto son sólo de referencia. Los valores de los datos no están garantizados. Las especificaciones pueden estar sujetas a cambios sin previo aviso. *La X de la referencia va en función a la temperatura de color que elija el cliente. La cual va en función de las 2 primeras cifras de la temperatura de color. Ej: 3000K (30)

5730 Top LEDs (72 LEDs/m)



IP rate IP20

DC 12/24V CE UL 1 BIN Dimmable LM 80 Ra 80/90/95 120° 2 years

Distribución Iluminación

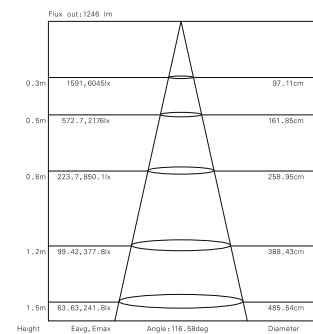

Dimensiones y longitudes disponibles

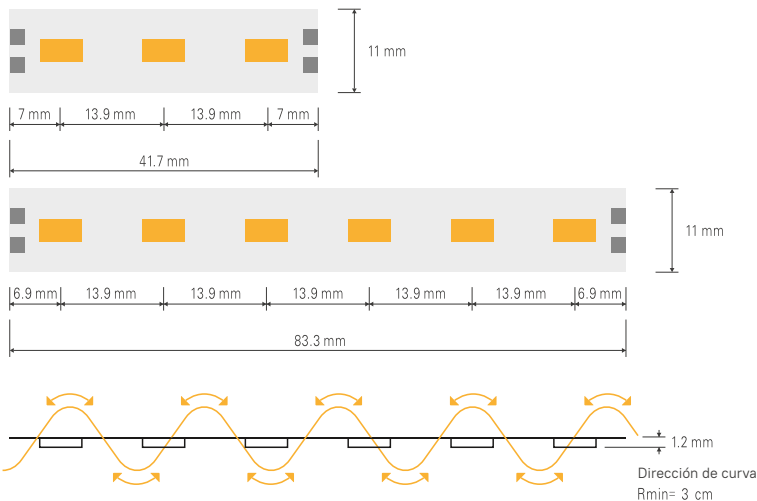

Perfiles Aluminio

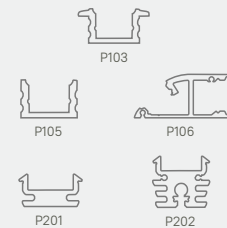

Características

Model No.	PF2421/X*
Step length (mm/x LED)	83.3mm / 6LEDs
Number LED/m	72
Voltage (v)	24 V
Ra	80
Beam Angle(°)	120
Power (w/m)	21
FPC width (mm)	11
Max. length per circuit (m)	2.5
IP rate	20
Installation	Adhesivo 3M / Clips sujeción / Perfiles aluminio

Eficiencia Lumínica

CT	Lumen
◇ = En stock	X = Bajo pedido
2700K	◇ 1855lm
3000K	◇ 1932lm
4000K	◇ 2087lm
6000K	◇ 2087lm

Los datos eléctricos proporcionados en las páginas de cada producto son sólo de referencia. Los valores de los datos no están garantizados. Las especificaciones pueden estar sujetas a cambios sin previo aviso. *La X de la referencia va en función a la temperatura de color que elija el cliente. La cual va en función de las 2 primeras cifras de la temperatura de color. Ej: 3000K (30)

SMD5050 SERIES

Las tiras SMD5050 pueden proporcionar un color blanco de alta calidad y luz RGB/RGBW/RGBCTA, para cambiar la atmosfera del espacio.

The SMD5050 strips could provide high quality white color and RGB/RGBW/RGBCTA full changing light, to change the atmosphere of space.



5050 Top LEDs (30 LEDs/m)

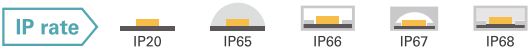

Distribución Iluminación

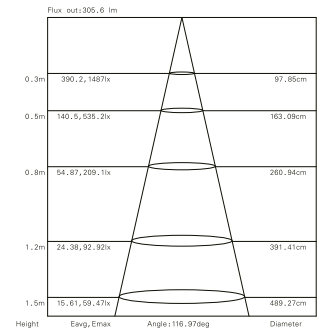

Dimensiones y longitudes disponibles

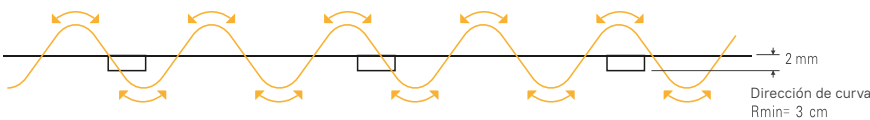
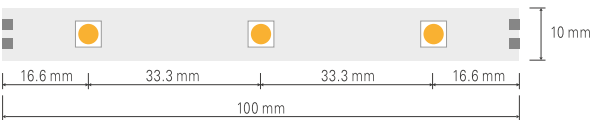
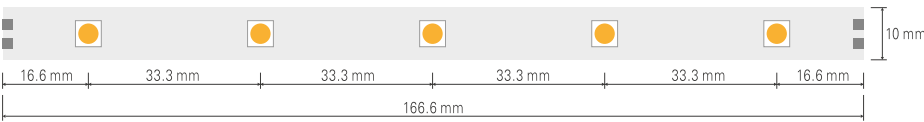

Características

Model No.	EF1205/X*	EF2407/X*
Step length (mm/x LED)	100mm / 3LEDs	166.6mm / 5LEDs
Number LED/m	30	30
Voltage (v)	12 V	24 V
Ra	80/90	80/90
Beam Angle(°)	120	120
Power (w/m)	5.76	6.9
FPC width (mm)	10	10
Max. length per circuit (m)	5	5
IP rate	20/65/66/67/68	20/65/66/67/68
Installation	Adhesivo 3M / Clips sujeción / Perfiles aluminio	

Los datos eléctricos proporcionados en las páginas de cada producto son sólo de referencia. Los valores de los datos no están garantizados. Las especificaciones pueden estar sujetas a cambios sin previo aviso. *La X de la referencia va en función a la temperatura de color que elija el cliente. La cual va en función de las 2 primeras cifras de la temperatura de color. Ej: 3000K (30)

Perfiles Aluminio

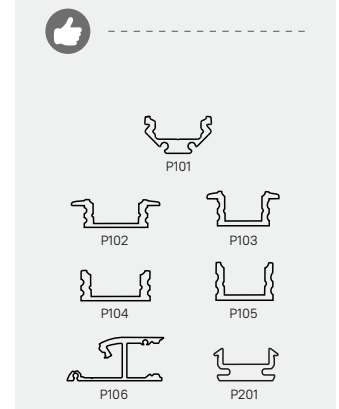

Eficiencia Lumínica

CT	Lumen
◇ = En stock	X = Bajo pedido
2300K	X 471lm
2500K	X 492lm
2700K	◇ 520lm
3000K	◇ 547lm
3500K	X 547lm
4000K	◇ 547lm
5000K	X 547lm
6000K	◇ 529lm

5050 Top LEDs (60 LEDs/m)



IP rate

IP20 IP65 IP66 IP67 IP68

DC 12/24V CE UL 1 BIN Dimmable LM 80 Ra 80/90 120° 2 years

Distribución Iluminación

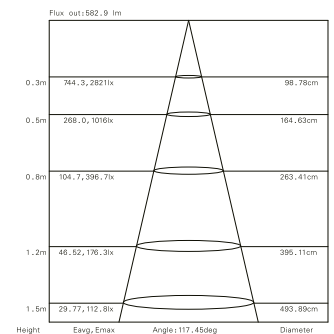

Dimensiones y longitudes disponibles

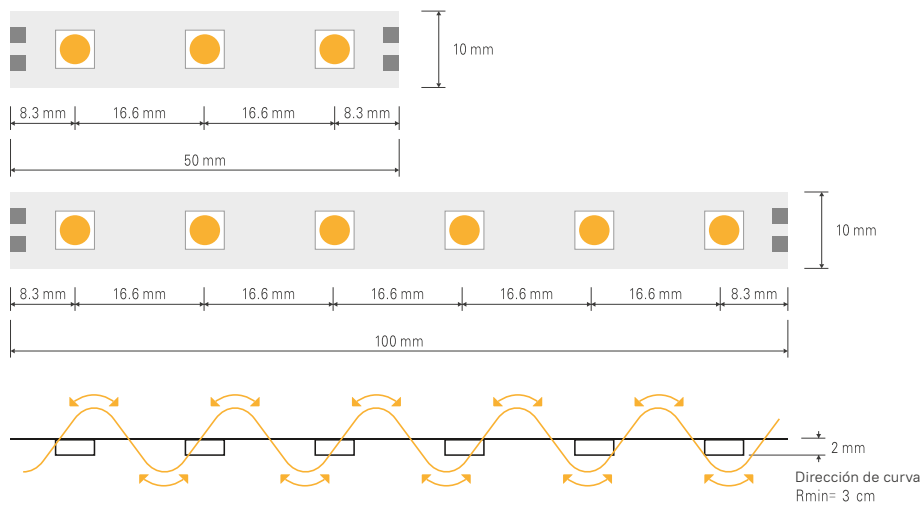

Perfiles Aluminio

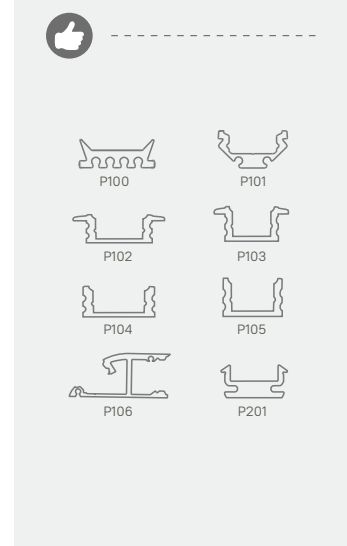

Características

Model No.	EF2407/X*
Step length (mm/x LED)	100mm / 6LEDs
Number LED/m	60
Voltage (v)	24 V
Ra	80/90
Beam Angle(°)	120
Power (w/m)	11.52
FPC width (mm)	10
Max. length per circuit (m)	5
IP rate	20/65/66/67/68
Installation	Adhesivo 3M / Clips sujeción / Perfiles aluminio

Eficiencia Lumínica

CT	Lumen
◇ = En stock	X = Bajo pedido
2300K	X 941lm
2500K	X 985lm
2700K	◇ 1040lm
3000K	◇ 1094lm
3500K	X 1094lm
4000K	◇ 1094lm
5000K	X 1094lm
6000K	◇ 1058lm

Los datos eléctricos proporcionados en las páginas de cada producto son sólo de referencia. Los valores de los datos no están garantizados. Las especificaciones pueden estar sujetas a cambios sin previo aviso.
 *La X de la referencia va en función a la temperatura de color que elija el cliente.
 La cual va en función de las 2 primeras cifras de la temperatura de color. Ej: 3000K (30)

SMD2835 SERIES

Debido a sus ventajas de alto brillo y buen precio, las tiras SMD2835 son cada vez más populares hoy en día. De acuerdo con los requisitos de la aplicación, hemos desarrollado 5 tipos de tiras SMD2835

Because of its advantages of high brightness and good price, SMD2835 strips are more and more popular now days. According to application requirements, we have developed 5 kinds of SMD2835 strips:





150lm/W SMD2835 Led Strips

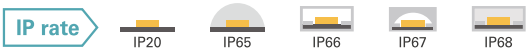

Distribución Iluminación

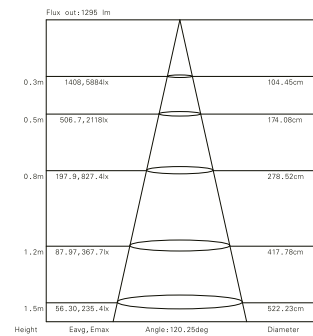

Dimensiones y longitudes disponibles

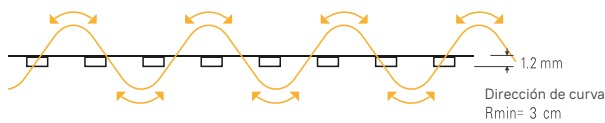
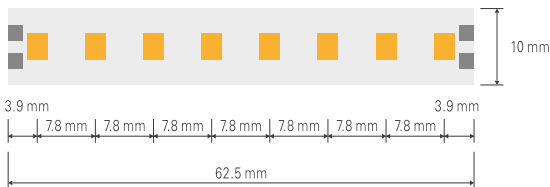

Características

Model No.	PF2412/X*
Step length (mm/x LED)	62.5mm/8LEDs
Number LED/m	128
Voltage (v)	24 V
Ra	80/90
Beam Angle(°)	120
Power (w/m)	11.52
FPC width (mm)	10
Max. length per circuit (m)	5
IP rate	20/65/66/67/68
Installation	Adhesivo 3M / Clips sujeción / Perfiles aluminio

Los datos eléctricos proporcionados en las páginas de cada producto son sólo para referencia. Los valores de los datos no están garantizados. Las especificaciones pueden estar sujetas a cambios sin previo aviso. *La X de la referencia va en función a la temperatura de color que elija el cliente. La cual va en función de las 2 primeras cifras de la temperatura de color. Ej: 3000K (30)

Perfiles Aluminio

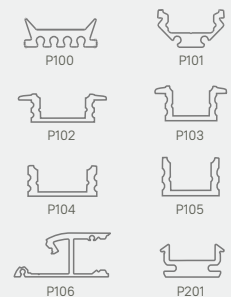

Eficiencia Lumínica

CT	Lumen
◇ = En stock	X = Bajo pedido
2300K	X 1417lm
2500K	X 1486lm
2700K	◇ 1555lm
3000K	◇ 1607lm
3500K	X 1642lm
4000K	◇ 1728lm
5000K	X 1728lm
6000K	◇ 1676lm

150lm/W SMD2835 Led Strips

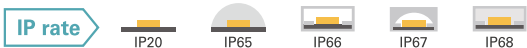

Distribución Iluminación

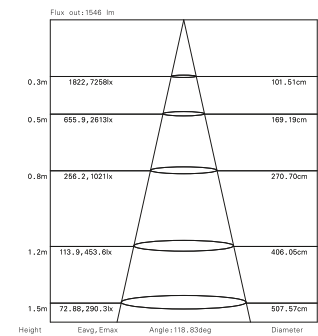

Dimensiones y longitudes disponibles

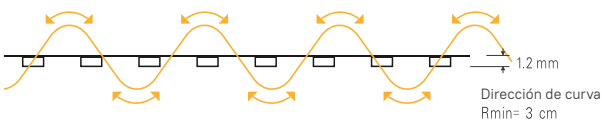
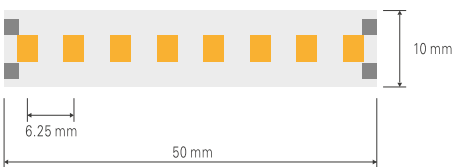

Perfiles Aluminio

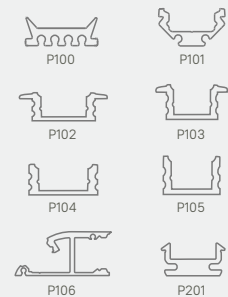

Características

Model No.	PF2414/X*
Step length (mm/x LED)	50mm/8LEDs
Number LED/m	160
Voltage (v)	24 V
Ra	80/90
Beam Angle(°)	120
Power (w/m)	14.4
FPC width (mm)	10
Max. length per circuit (m)	5
IP rate	20/65/66/67/68
Installation	Adhesivo 3M / Clips sujeción / Perfiles aluminio

Los datos eléctricos proporcionados en las páginas de cada producto son sólo para referencia. Los valores de los datos no están garantizados. Las especificaciones pueden estar sujetas a cambios sin previo aviso. *La X de la referencia va en función a la temperatura de color que elija el cliente. La cual va en función de las 2 primeras cifras de la temperatura de color. Ej: 3000K (30)

Eficiencia Lumínica

CT	Lumen
◇ = En stock	X = Bajo pedido
2300K	X 1771lm
2500K	X 1858lm
2700K	◇ 1944lm
3000K	◇ 2009lm
3500K	X 2052lm
4000K	◇ 2160lm
5000K	X 2160lm
6000K	◇ 2095lm

150lm/W SMD2835 Led Strips



Distribución Iluminación

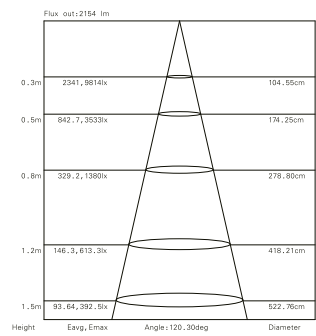

IP rate

IP20



Dimensiones y longitudes disponibles

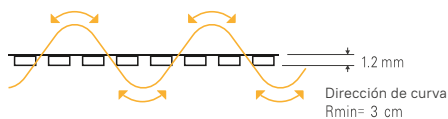
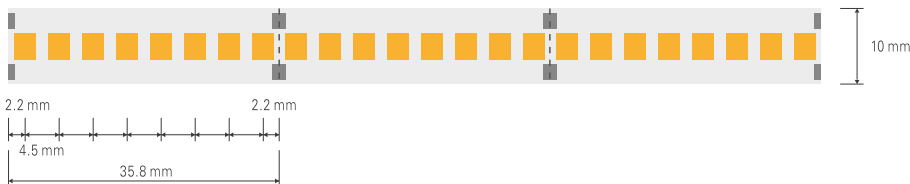

Perfiles Aluminio

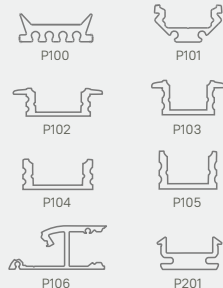

Características

Model No.	PF2420/X*
Step length (mm/x LED)	35.8mm/8LEDs
Number LED/m	224
Voltage (v)	24 V
Ra	80/90
Beam Angle(°)	120
Power (w/m)	20.16
FPC width (mm)	10
Max. length per circuit (m)	5
IP rate	20
Installation	Adhesivo 3M / Clips sujeción / Perfiles aluminio

Eficiencia Lumínica

CT	Lumen
◇ = En stock	X = Bajo pedido
2300K	X 2480lm
2500K	X 2601lm
2700K	◇ 2722lm
3000K	◇ 2812lm
3500K	X 2873lm
4000K	◇ 3024lm
5000K	X 3024lm
6000K	◇ 2933lm

Los datos eléctricos proporcionados en las páginas de cada producto son sólo de referencia. Los valores de los datos no están garantizados. Las especificaciones pueden estar sujetas a cambios sin previo aviso. *La X de la referencia va en función a la temperatura de color que elija el cliente. La cual va en función de las 2 primeras cifras de la temperatura de color. Ej: 3000K (30)

2835 Top LEDs (196 LEDs/m)



IP rate 











Dimensiones y longitudes disponibles

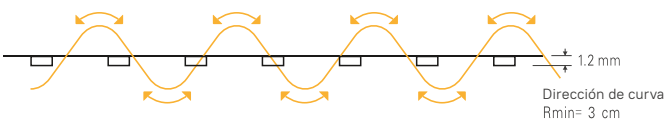
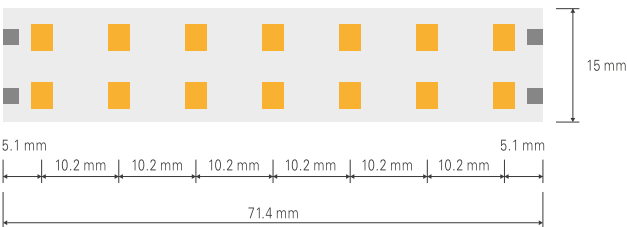

Características

Model No.	DF2420/X*
Step length (mm/x LED)	71.4mm/14LEDs
Number LED/m	196
Voltage (v)	24 V
Ra	80/90/95
Beam Angle(°)	120
Power (w/m)	20
FPC width (mm)	15
Max. length per circuit (m)	5
IP rate	20
Installation	Adhesivo 3M / Clips sujeción / Perfiles aluminio

Los datos eléctricos proporcionados en las páginas de cada producto son sólo para referencia. Los valores de los datos no están garantizados. Las especificaciones pueden estar sujetas a cambios sin previo aviso. *La X de la referencia va en función a la temperatura de color que elija el cliente. La cual va en función de las 2 primeras cifras de la temperatura de color. Ej: 3000K (30)



Distribución Iluminación

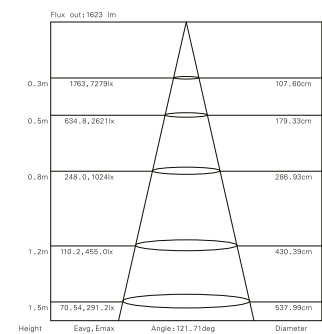

Perfiles Aluminio

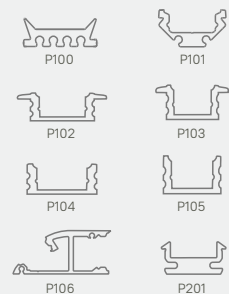

Eficiencia Lumínica

CT	Lumen
◇ = En stock	X = Bajo pedido
2300K	X 2006lm
2500K	X 2098lm
2700K	◇ 2189lm
3000K	◇ 2280lm
3500K	X 2326lm
4000K	◇ 2450lm
5000K	X 2371lm
6000K	◇ 2371lm

2835 Top LEDs (60 LEDs/m) 3D



IP rate

IP20



Dimensiones y longitudes disponibles

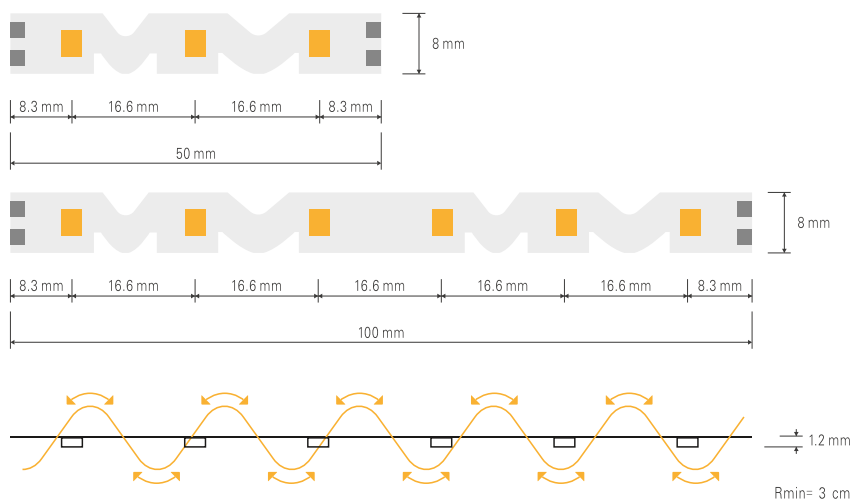

Características

Model No.	3D1212/X*	3D2412/X*
Step length (mm/x LED)	50mm / 3LEDs	100mm / 6LEDs
Number LED/m	60	60
Voltage (v)	12 V	24 V
Ra	90	90
Beam Angle(°)	120	120
Power (w/m)	11.5	11.52
FPC width (mm)	8	8
Max. length per circuit (m)	5M	5M
IP rate	20	20
Installation	Adhesivo 3M / Clips sujeción / Perfiles aluminio	

Los datos eléctricos proporcionados en las páginas de cada producto son sólo de referencia. Los valores de los datos no están garantizados. Las especificaciones pueden estar sujetas a cambios sin previo aviso.
 *La X de la referencia va en función a la temperatura de color que elija el cliente.
 La cual va en función de las 2 primeras cifras de la temperatura de color. Ej: 3000K (30)

Distribución Iluminación

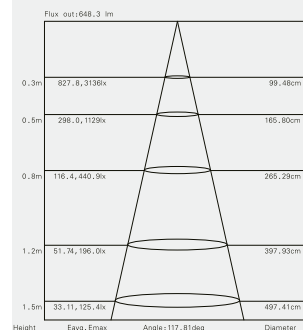

Eficiencia Lumínica

CT	Lumen
◇ = En stock	X = Bajo pedido
2300K	X 912lm
2500K	X 954lm
2700K	◇ 995lm
3000K	◇ 1037lm
3500K	X 1058lm
4000K	◇ 1114lm
5000K	X 1078lm
6000K	◇ 1078lm
Rojo	Verde Azul

LED FRESH LIGHT STRIP

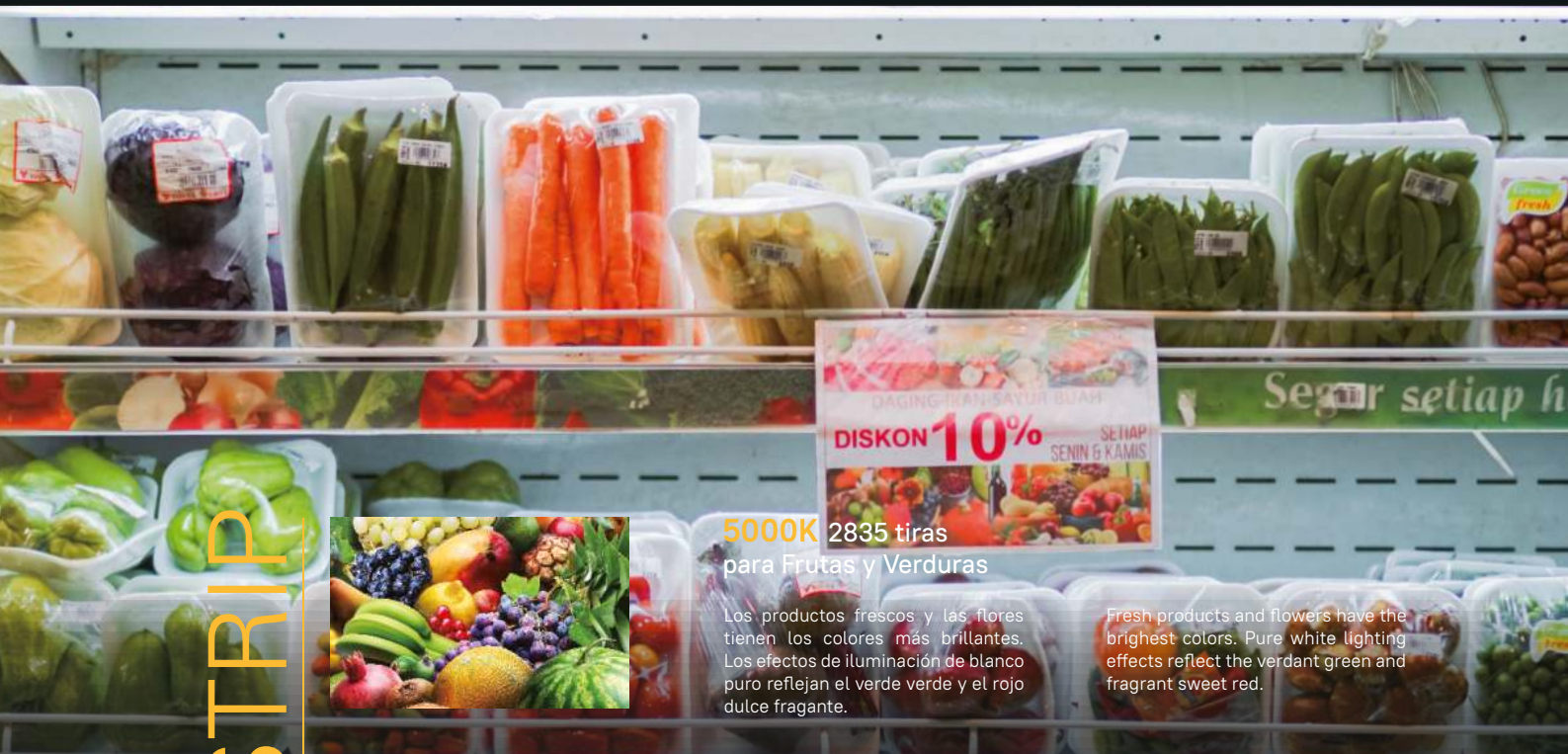

5000K 2835 tiras
para Frutas y Verduras

Los productos frescos y las flores tienen los colores más brillantes. Los efectos de iluminación de blanco puro reflejan el verde verde y el rojo dulce fragante.

Fresh products and flowers have the brightest colors. Pure white lighting effects reflect the verdant green and fragrant sweet red.



4020K 2835 tiras
para Pescado y Marisco

La luz blanca con un fuerte efecto de contraste permite que los productos del mar brillen, lo que hace que los mariscos parezcan más frescos.

White light with a strong contrast effect allows seafood products to shine in glittering crushed ice, make the seafood more fresh.



3100K 2835 tiras
para Carne Fresca

Los productos cárnicos de calidad y los productos avícolas frescos deben verse limpios y sanos. El color rosa pálido hace que la carne roja parezca más fresca y atractiva.

Quality meat products and fresh poultry products must look clean and health. The faint pink color makes red meat look fresher and more attractive.



2500K 2835 tiras
para Pastelería

La iluminación de colores cálidos hace que los productos horneados dorados se vean más deliciosos y atractivos dando una sensación de recién horneados.

Warm-colored lighting makes golden baked goods look more delicious and attractive, giving a freshly baked feel.

5000K 2835 tiras- para Frutas y Verduras



IP rate

IP20 IP66 IP67

DC 12/24V CE UL 1 BIN Dimmable LM 80 120° 2 years

Application:

The most suitable color for fruits and vegetables are soft pure white, and the original colors of these products can be truly reflected under the light.

Some vegetables are also very sensitive to heat and glare, so LED light sources that are bright and do not generate too much heat are the best choice.

This lighting solution is equally suitable for flowers.

Aplicación

El color más adecuado para frutas y verduras es el blanco puro suave, los colores originales de estos productos pueden reflejarse realmente bajo la luz.

Algunas verduras también son muy sensibles al calor y al deslumbramiento, por lo que las fuentes de luz LED que son brillantes y no generan demasiado calor son la mejor opción.

Esta solución de iluminación es igualmente adecuada para flores.

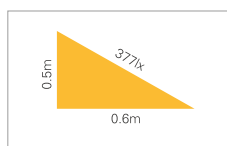
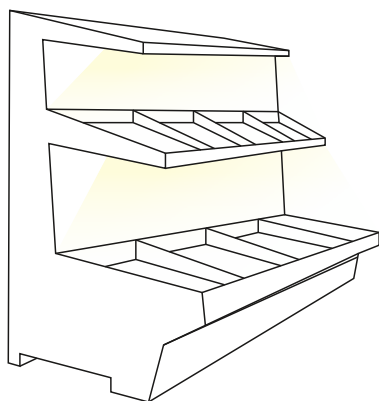

F2835X60-WF0

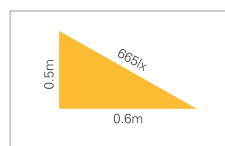

F2835X80-WF0

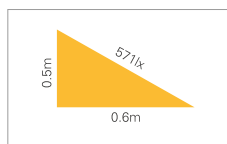

F2835X64-WF0

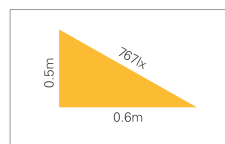

F2835X112-WF0

Electricidad y datos de salida

Model No.	EF1212/50 EF2412/50	EF2416/50	EF2419/50	EF2420/50
Voltage	DC12V DC24V	DC24V	DC24V	DC24V
CCT	5000K	5000K	5000K	5000K
Number LED/m	120	128	160	224
Lumen/m	1042lm	1659lm	2074lm	2225lm
Luminaire efficacy	81lm/W	108lm/W	108lm/W	110lm/W
Power (w/m)	12.8W	15.36W	19.2W	20.16W
Max. length per circuit	5m	5m	4m	5m
FPC width	10mm	10mm	10mm	10mm
Step length	6LEDs/25mm 6LEDs/50mm	8LEDs/62.5mm	8LEDs/50mm	8LEDs/35.7mm
IP rate	IP20/66/67	IP20/66/67	IP20	IP20
Installation	Adhesivo 3M / Clips sujeción / Perfiles aluminio			

Los datos eléctricos proporcionados en las páginas de cada producto son sólo de referencia. Los valores de los datos no están garantizados. Las especificaciones pueden estar sujetas a cambios sin previo aviso.

4020K 2835 tiras- para Pescado y Marisco



IP rate

IP20 IP66 IP67

DC 12/24V CE UL 1 BIN Dimmable LM 80 120° 2 years

Application:

White light with a strong contrast effect allows seafood products to shine in glittering crushed ice, make the seafood more fresh.

Aplicación

La luz blanca con un fuerte efecto de contraste permite que los productos del mar brillen en el hielo triturado reluciente, lo que los hace más frescos.

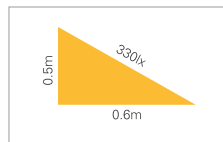
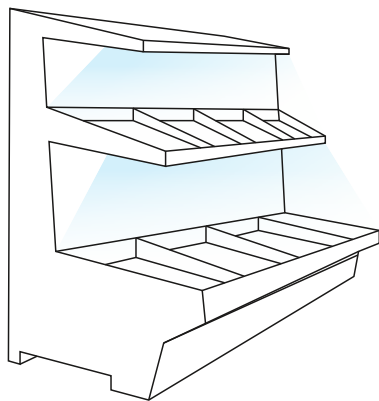

F2835X60-WF0

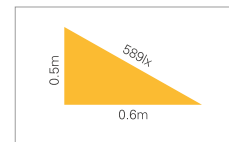

F2835X80-WF0

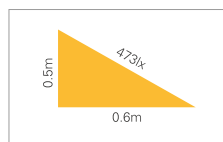

F2835X64-WF0

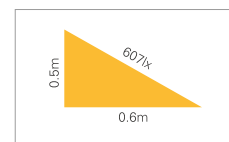

F2835X112-WF0

Electricidad y datos de salida

Model No.	EF1212/40 EF2412/40	EF2416/40	EF2419/40	EF2420/40
Voltage	DC12V DC24V	DC24V	DC24V	DC24V
CCT	4020K	4020K	4020K	4020K
Number LED/m	120	128	160	224
Lumen/m	895lm	1413lm	1766lm	1891lm
Luminaire efficacy	70lm/W	92lm/W	92lm/W	94lm/W
Power (w/m)	12.8W	15.36W	19.2W	20.16W
Max. length per circuit	5m	5m	4m	5m
FPC width	10mm	10mm	10mm	10mm
Step length	3LEDs/25mm 6LEDs/50mm	8LEDs/62.5mm	8LEDs/50mm	8LEDs/35.7mm
IP rate	IP20/66/67	IP20/66/67	IP20	IP20
Installation	Adhesivo 3M / Clips sujeción / Perfiles aluminio			

Los datos eléctricos proporcionados en las páginas de cada producto son sólo de referencia. Los valores de los datos no están garantizados. Las especificaciones pueden estar sujetas a cambios sin previo aviso.

3100K 2835 tiras- para Carne Roja



IP rate

IP20 IP66 IP67

DC 12/24V CE UL 1 BIN Dimmable LM 80 120° 2 years

Application:

Quality meat products and fresh poultry products must look clean and health. The faint pink color makes red meat look fresher and more attractive.

Aplicación

Los productos cárnicos de calidad y los productos avícolas frescos deben verse limpios y sanos. El color rosa pálido hace que la carne roja parezca más fresca y atractiva.

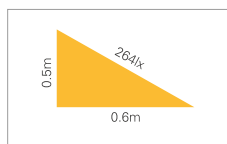
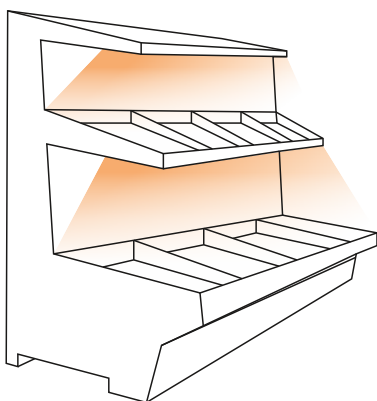

F2835X60-WF0

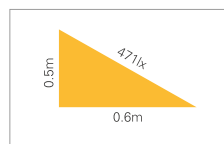

F2835X80-WF0

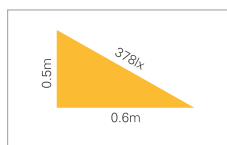

F2835X64-WF0

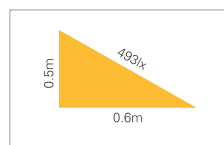

F2835X112-WF0

Características

Model No.	EF1212/31 EF2412/31	EF2416/31	EF2419/31	EF2420/31
Voltage	DC12V DC24V	DC24V	DC24V	DC24V
CCT	3100K	3100K	3100K	3100K
Number LED/m	120	128	160	224
Lumen/m	708lm	1109lm	1386lm	1488lm
Luminaire efficacy	55lm/W	72lm/W	72lm/W	74lm/W
Power (w/m)	12.8W	15.36W	19.2W	20.16W
Max. length per circuit	5m	5m	4m	5m
FPC width	10mm	10mm	10mm	10mm
Step length	3LEDs/25mm 6LEDs/50mm	8LEDs/62.5mm	8LEDs/50mm	8LEDs/35.7mm
IP rate	IP20/66/67	IP20/66/67	IP20	IP20
Installation	Adhesivo 3M / Clips sujeción / Perfiles aluminio			

Los datos eléctricos proporcionados en las páginas de cada producto son sólo de referencia. Los valores de los datos no están garantizados. Las especificaciones pueden estar sujetas a cambios sin previo aviso.

2500K 2835 tiras- para Pan y Repostería



IP rate

IP20 IP66 IP67

DC 12/24V CE UL 1 BIN Dimmable LM 80 120° 2 years

Application:

Warm-colored lighting makes golden baked goods look more delicious and attractive, giving a freshly baked feel.

Aplicación

La iluminación de colores cálidos hace que los productos horneados dorados se vean más deliciosos y atractivos, dando una sensación de recién horneados.

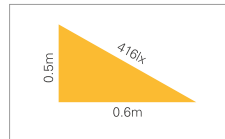
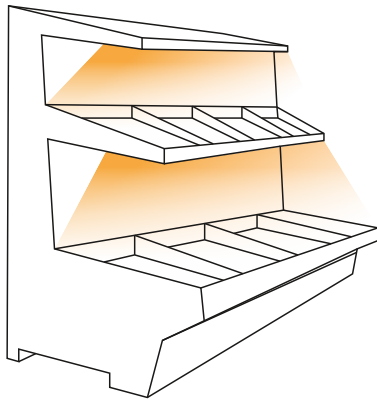

F2835X60-WF0

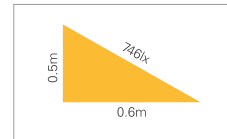

F2835X80-WF0

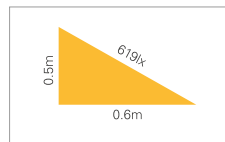

F2835X64-WF0

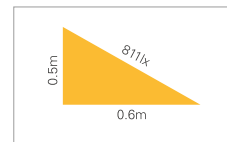

F2835X112-WF0

Características

Model No.	EF1212/25 EF2412/25	EF2416/25	EF2419/25	EF2420/25
Voltage	DC12V DC24V	DC24V	DC24V	DC24V
CCT	2500K	2500K	2500K	2500K
Number LED/m	120	128	160	224
Lumen/m	1147lm	1775lm	2220lm	2370lm
Luminaire efficacy	90lm/W	116lm/W	116lm/W	118lm/W
Power (w/m)	12.8W	15.36W	19.2W	20.16W
Max. length per circuit	5m	5m	4m	5m
FPC width	10mm	10mm	10mm	10mm
Step length	3LEDs/25mm 6LEDs/50mm	8LEDs/62.5mm	8LEDs/50mm	8LEDs/35.7mm
IP rate	IP20/66/67	IP20/66/67	IP20	IP20
Installation	Adhesivo 3M / Clips sujeción / Perfiles aluminio			

Los datos eléctricos proporcionados en las páginas de cada producto son sólo de referencia.
Los valores de los datos no están garantizados. Las especificaciones pueden estar sujetas a cambios sin previo aviso.

TEMPERATURA DE COLOR AJUSTABLE

From 1700 to 6000K

CTA

FROM 1700 TO 6000K

Simula el efecto de las lámparas incandescentes, desde 1700K hasta la luz fría de 6000K pasando por todas las tonalidades intermedias, la temperatura de color y el brillo se pueden cambiar al mismo tiempo y son compatibles con el sistema de atenuación PWM, Triac y 0-10v.

Dim to warm ,simulating the effect of incandescent lamps,color temperature and brightness can be changed at the same time,compatible with PWM,Tric and 0-10v dimming system ,the main dimming we push is PWM



CTA 3000K
Brightness 100%

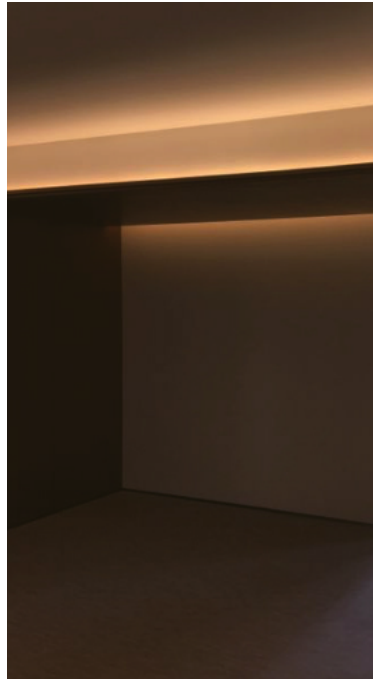

CTA 2700K
Brightness 28%



CTA 1800K
Brightness 4%

Relationship between CTA and flux

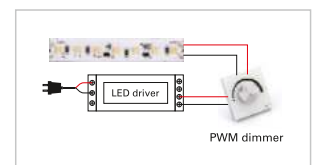
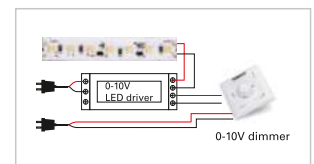
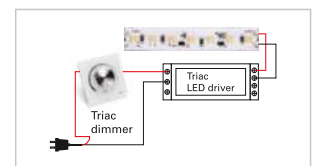
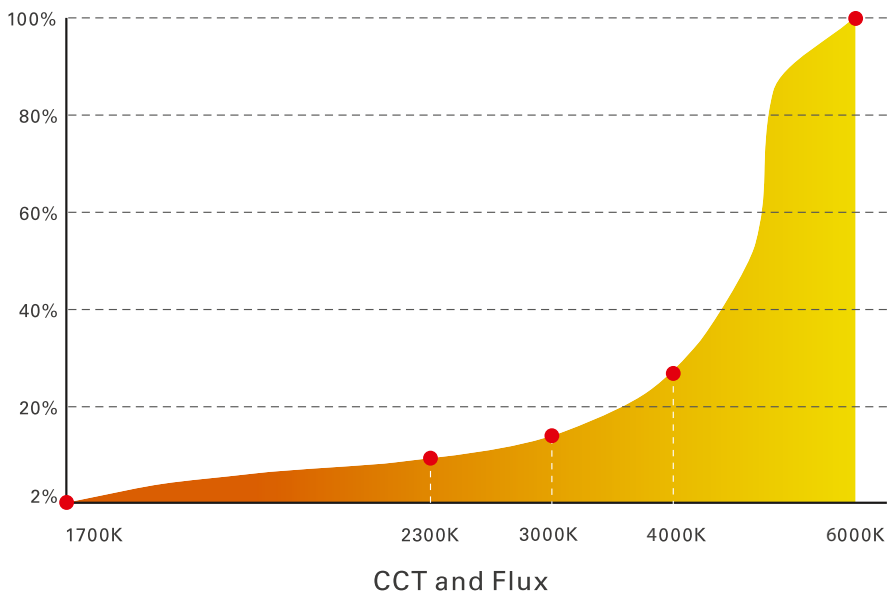

CTA Strips



IP rate

IP20 IP65 IP66 IP68

DC 24V CE 1 BIN Dimmable LM 80 Ra 80/90 120° 2 years

Distribución Iluminación

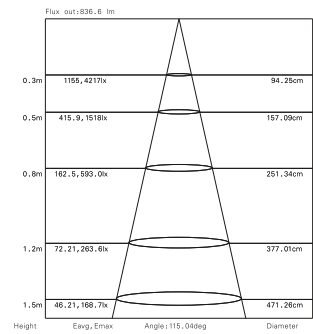

Dimensiones y longitudes disponibles

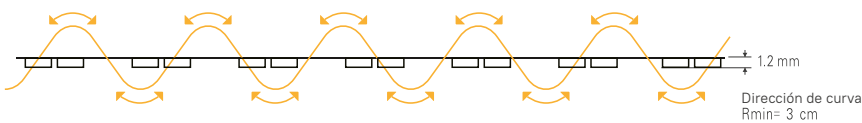
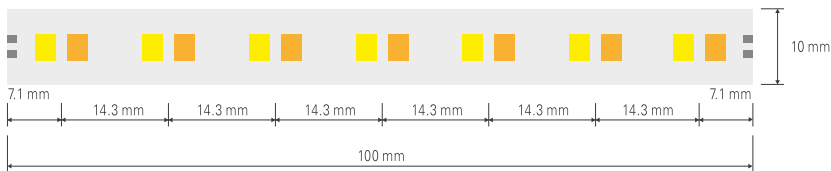

Características

Model No.	PF2412/CTA
Step length (mm/x LED)	100mm / 14LEDs
Number LED/m	140
Voltage (v)	24 V
Ra	80/90
Beam Angle(°)	120
Power (w/m)	12
Lumen(lm/m)	1030
FPC width (mm)	10
Max. length per circuit (m)	5
IP rate	20/65/66/68
Installation	Adhesivo 3M / Clips sujeción / Perfiles aluminio

Los datos eléctricos proporcionados en las páginas de cada producto son sólo de referencia. Los valores de los datos no están garantizados. Las especificaciones pueden estar sujetas a cambios sin previo aviso.

Perfiles Aluminio

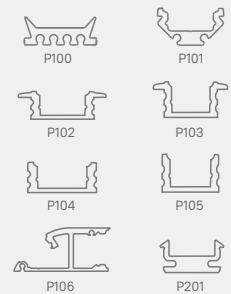

Eficiencia Lumínica

Desde 1700K hasta 6000K

CTA Strips



IP rate

IP20 IP65 IP66 IP68

DC 24V CE 1 BIN Dimmable LM 80 Ra 90/95 120° 2 years

Dimensiones y longitudes disponibles

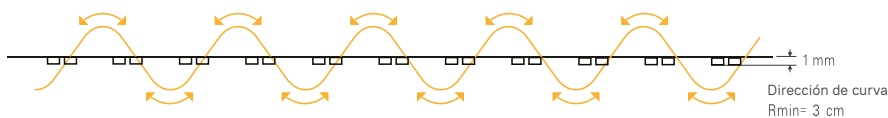
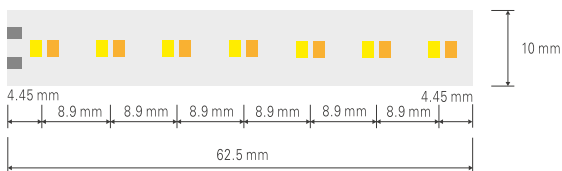

Características

Model No.	PF2415/CTA
Step length (mm/x LED)	62.5mm/14LEDs
Number LED/m	224
Voltage (v)	24 V
Ra	90/95
Beam Angle(°)	120
Power (w/m)	15
Lumen(lm/m)	1083
FPC width (mm)	10
Max. length per circuit (m)	5
IP rate	20/65/66/68
Installation	Adhesivo 3M / Clips sujeción / Perfiles aluminio

Los datos eléctricos proporcionados en las páginas de cada producto son sólo de referencia. Los valores de los datos no están garantizados. Las especificaciones pueden estar sujetas a cambios sin previo aviso.



Distribución Iluminación

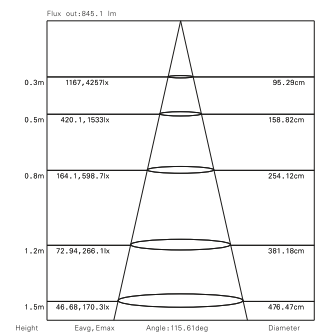

Perfiles Aluminio

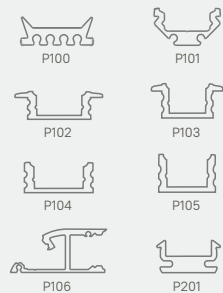

Eficiencia Lumínica

Desde 1700K hasta 6000K

SMD3528 SERIES

Las tiras SMD3528 son siempre la opción que satisface las necesidades básicas de los clientes gracias a su excelente relación calidad-precio.

SMD3528 strips are always the option that meet the basic needs of customers thanks to its excellent value for money.



3528 Top LEDs (60 LEDs/m)

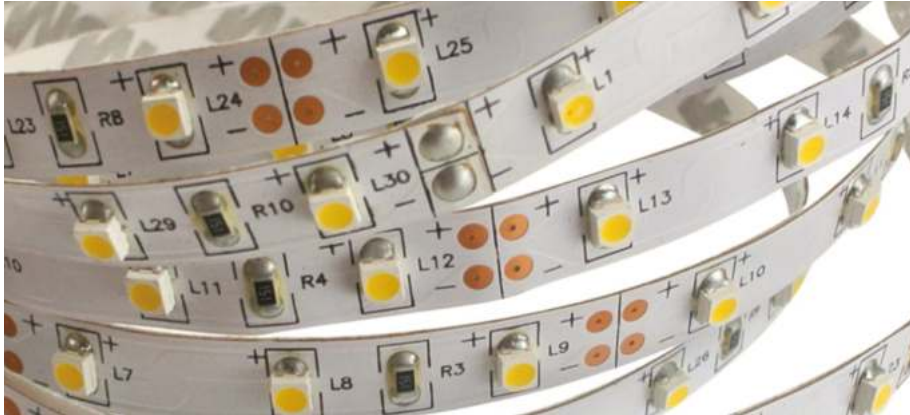

IP rate

IP20 IP65 IP66 IP67 IP68

DC 12/24V CE UL 1 BIN Dimmable LM 80 Ra 80/90 120° 2 years

Distribución Iluminación

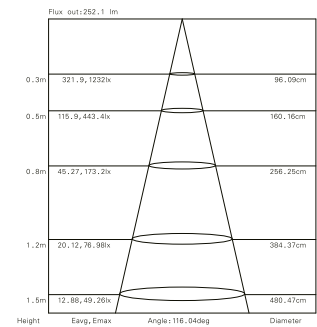

Dimensiones y longitudes disponibles

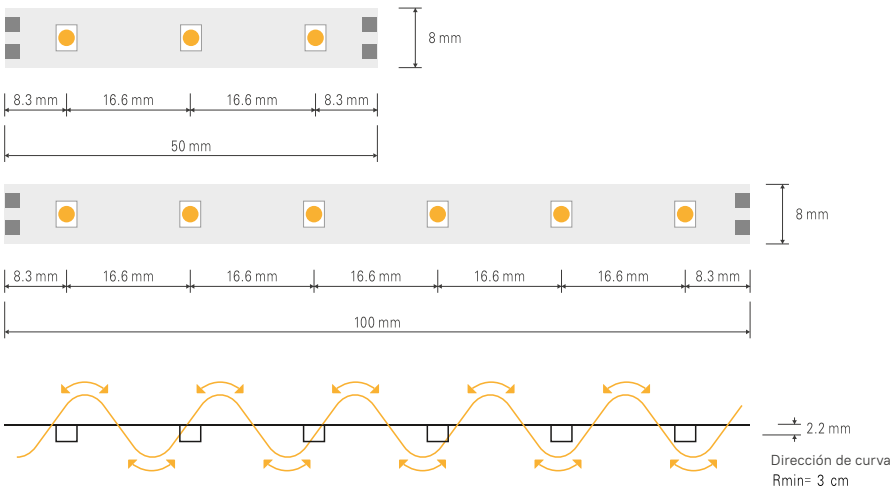

Perfiles Aluminio

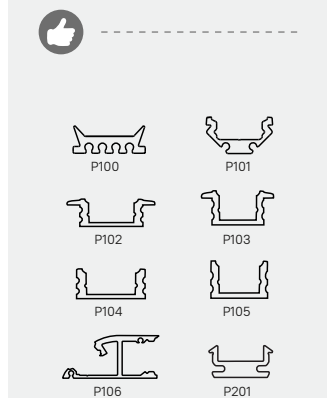

Características

Model No.	EF1204/X*	EF2404/X*
Step length (mm/x LED)	50mm / 3LEDs	100mm / 6LEDs
Number LED/m	60	60
Voltage (v)	12 V	24 V
Ra	80/90	80/90
Beam Angle(°)	120	120
Power (w/m)	3.8	3.8
FPC width (mm)	8	8
Max. length per circuit (m)	5	5
IP rate	20/65/66/67/68	20/65/66/67/68
Installation	Adhesivo 3M / Clips sujeción / Perfiles aluminio	

Eficiencia Lumínica

CT	Lumen
◇ = En stock	X = Bajo pedido
2300K	X 268lm
2500K	X 318lm
2700K	◇ 328lm
3000K	◇ 334lm
3500K	X 334lm
4000K	◇ 341lm
5000K	X 318lm
6000K	◇ 318lm
Rojo	Verde Azul

Los datos eléctricos proporcionados en las páginas de cada producto son sólo de referencia. Los valores de los datos no están garantizados. Las especificaciones pueden estar sujetas a cambios sin previo aviso. *La X de la referencia va en función a la temperatura de color que elija el cliente. La cual va en función de las 2 primeras cifras de la temperatura de color. Ej: 3000K (30)

3528 Top LEDs (120 LEDs/m)



IP rate

IP20 IP65 IP66 IP67 IP68

DC 12/24V CE UL 1 BIN Dimmable LM 80 Ra 80/90 120° 2 years

Distribución Iluminación

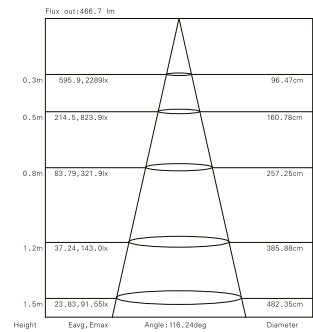

Dimensiones y longitudes disponibles

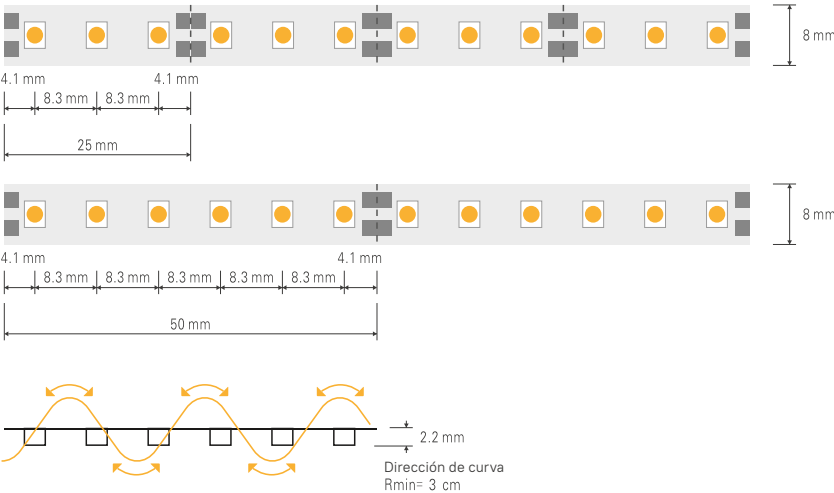

Perfiles Aluminio

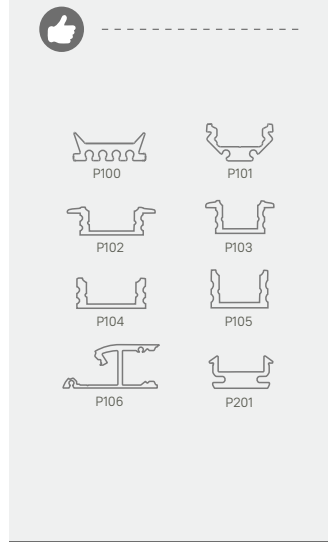

Características

Model No.	EF1208/X*	EF2408/X*
Step length (mm/x LED)	25mm / 3LEDs	50mm / 6LEDs
Number LED/m	120	120
Voltage (v)	12 V	24 V
Ra	80/90	80/90
Beam Angle(°)	120	120
Power (w/m)	7.6	7.6
FPC width (mm)	8	8
Max. length per circuit (m)	5	5
IP rate	20/65/66/67/68	20/65/66/67/68
Installation	Adhesivo 3M / Clips sujeción / Perfiles aluminio	

Eficiencia Lumínica

CT	Lumen
◇ = En stock	x = Bajo pedido
2300K	x 535lm
2500K	x 635lm
2700K	◇ 655lm
3000K	◇ 669lm
3500K	x 669lm
4000K	◇ 682lm
5000K	x 635lm
6000K	◇ 635lm

Los datos eléctricos proporcionados en las páginas de cada producto son sólo de referencia. Los valores de los datos no están garantizados. Las especificaciones pueden estar sujetas a cambios sin previo aviso. *La X de la referencia va en función a la temperatura de color que elija el cliente. La cual va en función de las 2 primeras cifras de la temperatura de color. Ej: 3000K (30)

3528 Top LEDs (240 LEDs/m)



IP rate IP20

DC 12/24V
CE
UL
1 BIN
Dimmable
LM 80
Ra 80/90
120°
2 years

Distribución Iluminación

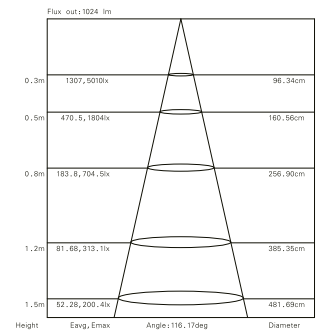

Dimensiones y longitudes disponibles

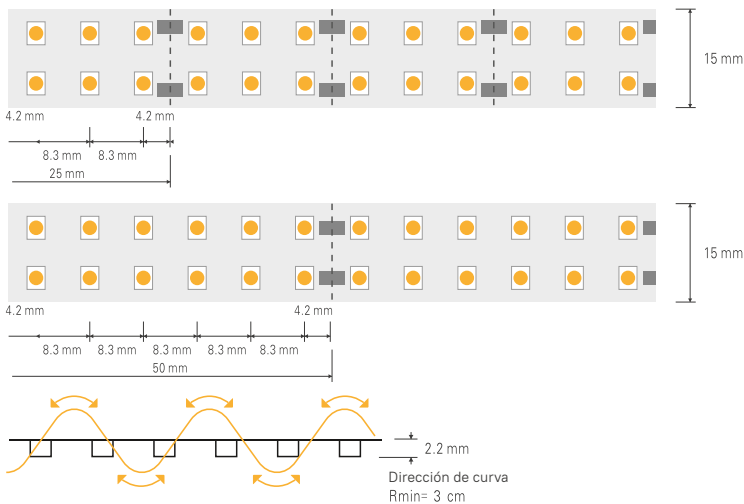

Perfiles Aluminio

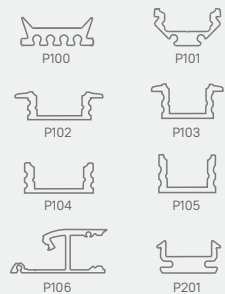

Características

Model No.	DF1216/X*	DF2416/X*
Step length (mm/x LED)	25mm / 6LEDs	50mm / 12LEDs
Number LED/m	240	240
Voltage (v)	12 V	24 V
Ra	80/90	80/90
Beam Angle(°)	120	120
Power (w/m)	15.2	15.2
FPC width (mm)	15	15
Max. length per circuit (m)	5	5
IP rate	20	20
Installation	Adhesivo 3M / Clips sujeción / Perfiles aluminio	

Los datos eléctricos proporcionados en las páginas de cada producto son sólo de referencia. Los valores de los datos no están garantizados. Las especificaciones pueden estar sujetas a cambios sin previo aviso. *La X de la referencia va en función a la temperatura de color que elija el cliente. La cual va en función de las 2 primeras cifras de la temperatura de color. Ej: 3000K (30)

Eficiencia Lumínica

CT	Lumen
◇ = En stock	X = Bajo pedido
2300K	X 1070lm
2500K	X 1271lm
2700K	◇ 1311lm
3000K	◇ 1338lm
3500K	X 1338lm
4000K	◇ 1364lm
5000K	X 1271lm
6000K	◇ 1271lm
Rojo	Verde
	Azul





CONSTANT CURRENT LED STRIP SERIES

Hasta 50M sin caída de tensión

Tramos de 10 m / 20 m / 30 m / 40 m / 50 m.
Usar con fuente de alimentación en un solo lado.
Mismo brillo de principio a fin.
Instalación fácil y rápida para ahorrar costes laborales.

10m / 20m / 30m / 40m / 50m long term.
Use with single side power supply.
Same shine from start to finish.
Quick and easy installation to save labor costs.

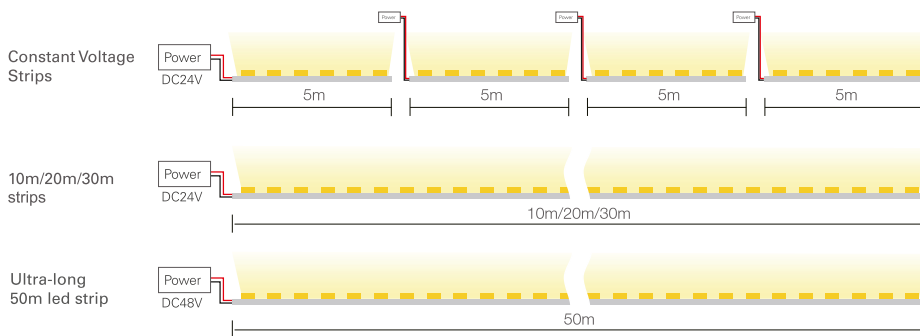

El entorno de corriente constante es mejor para la vida útil del led.

Constant current environment is better for the life of the led.

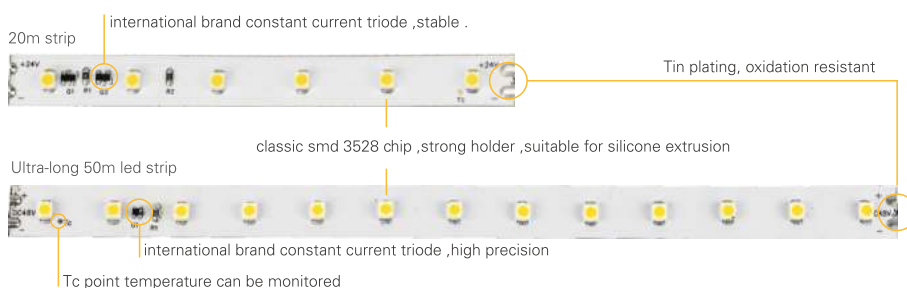



IP rate IP20 IP67

DC 24V CE UL 1 BIN Dimmable LM 80 Ra 80/90/95 120° 2 years



Distribución Iluminación

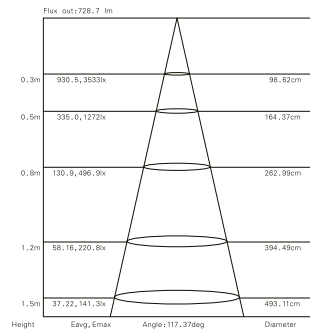

Dimensiones y longitudes disponibles

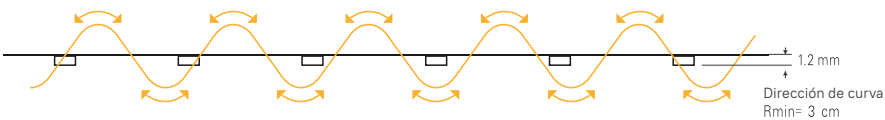
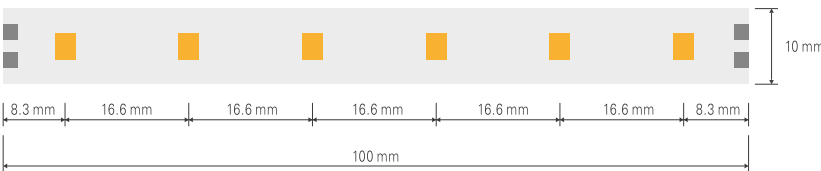

Perfiles Aluminio

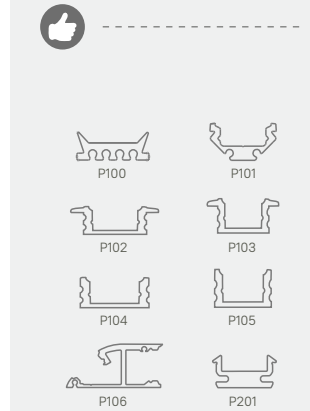

Características

Model No.	CC2412/X*
Step length (mm/x LED)	100mm/6LEDs
Number LED/m	60
Voltage (v)	24 V
Ra	80/90/95
Beam Angle(°)	120
Power (w/m)	11.52
FPC width (mm)	10
Max. length per circuit (m)	10
IP rate	20/67
Installation	Adhesivo 3M / Clips sujeción / Perfiles aluminio

Eficiencia Lumínica

CT	Lumen
◇ = En stock	X = Bajo pedido
2300K	X 862lm
2500K	X 901lm
2700K	◇ 940lm
3000K	◇ 979lm
3500K	X 999lm
4000K	◇ 1052lm
5000K	X 1018lm
6000K	◇ 1018lm

Los datos eléctricos proporcionados en las páginas de cada producto son sólo para referencia. Los valores de los datos no están garantizados. Las especificaciones pueden estar sujetas a cambios sin previo aviso. *La X de la referencia va en función a la temperatura de color que elija el cliente. La cual va en función de las 2 primeras cifras de la temperatura de color. Ej: 3000K (30)



IP rate

DC 24V **LM 80** **Ra 80/90/95** **2 years**

Distribución Iluminación

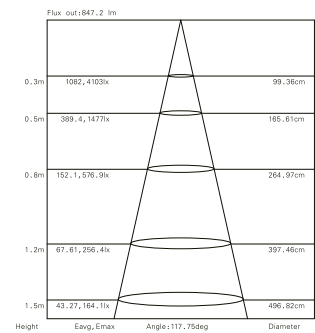

Dimensiones y longitudes disponibles

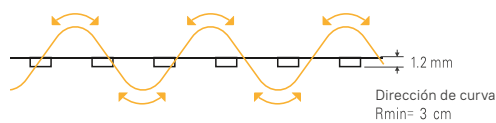
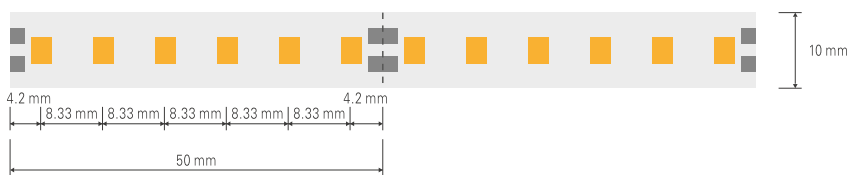

Perfiles Aluminio

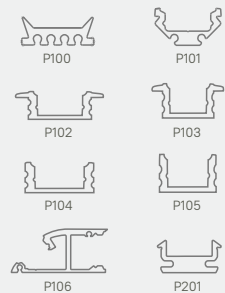

Características

Model No.	CC2413/X*
Step length (mm/x LED)	50mm / 6LEDs
Number LED/m	120
Voltage (v)	24 V
Ra	80/90/95
Beam Angle(°)	120
Power (w/m)	12.8
FPC width (mm)	10
Max. length per circuit (m)	10
IP rate	20/67
Installation	Adhesivo 3M / Clips sujeción / Perfiles aluminio

Los datos eléctricos proporcionados en las páginas de cada producto son sólo de referencia. Los valores de los datos no están garantizados. Las especificaciones pueden estar sujetas a cambios sin previo aviso.
*La X de la referencia va en función a la temperatura de color que elija el cliente.
La cual va en función de las 2 primeras cifras de la temperatura de color. Ej: 3000K (30)

Eficiencia Lumínica

CT	Lumen
◇ = En stock	X = Bajo pedido
2300K	X 1014lm
2500K	X 1060lm
2700K	◇ 1106lm
3000K	◇ 1152lm
3500K	X 1175lm
4000K	◇ 1238lm
5000K	X 1198lm
6000K	◇ 1198lm

DC48V

Constant Current
SMD2835 Strips

- Mayor longitud
- Luz brillante
- Menor calentamiento
- No apta para zonas de agua

50m

1500lm/m 12.8W/m

Mismo brillo de principio a fin.

PCB
10mm

CE

RoHS

Ra
80/90/95

DC
48V

Dimmable



IP rate IP20 IP67

DC 48V CE UL 1 BIN Dimmable LM 80 Ra 80/90/95 120° 2 years

Distribución Iluminación

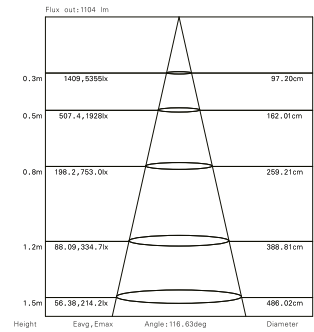

Dimensiones y longitudes disponibles

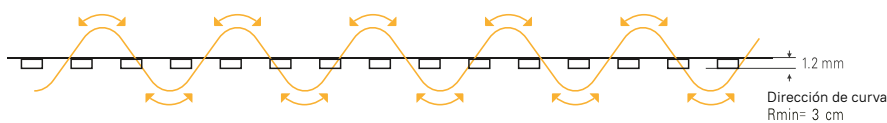
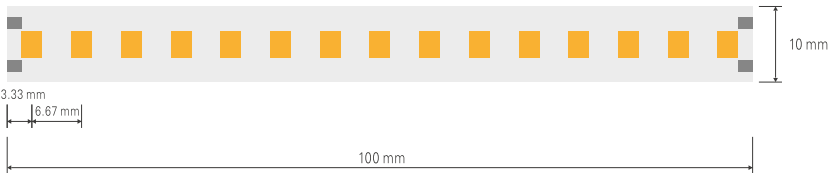

Perfiles Aluminio

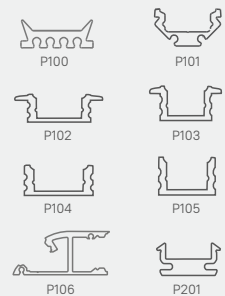

Características

Model No.	CC4812/X*
Step length (mm/x LED)	100mm/15LEDs
Number LED/m	150
Voltage (v)	48 V
Ra	80 /90 / 95
Beam Angle(°)	120
Power (w/m)	12.8
FPC width (mm)	10
Max. length per circuit (m)	10
IP rate	20/67
Installation	Adhesivo 3M / Clips sujeción / Perfiles aluminio

Los datos eléctricos proporcionados en las páginas de cada producto son sólo de referencia. Los valores de los datos no están garantizados. Las especificaciones pueden estar sujetas a cambios sin previo aviso.
 *La X de la referencia va en función a la temperatura de color que elija el cliente.
 La cual va en función de las 2 primeras cifras de la temperatura de color. Ej: 3000K (30)

Eficiencia Lumínica

CT	Lumen
◇ = En stock	X = Bajo pedido
2300K	X 1307lm
2500K	X 1366lm
2700K	◇ 1425lm
3000K	◇ 1485lm
3500K	X 1514lm
4000K	◇ 1596lm
5000K	X 1544lm
6000K	◇ 1544lm



Distribución Iluminación

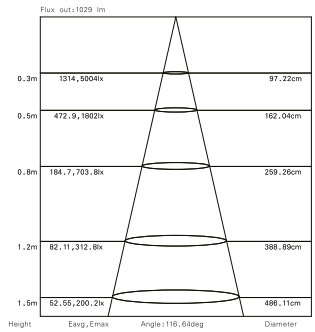

IP rate IP20 IP67

DC 48V
CE
UL
1 BIN
Dimmable
LM 80
Ra 80/90/95
120°
2 years

Dimensiones y longitudes disponibles

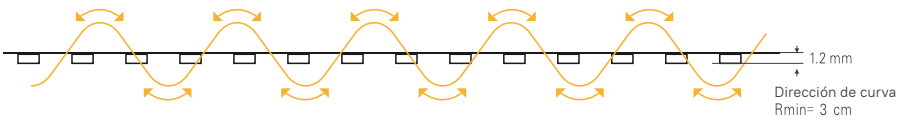
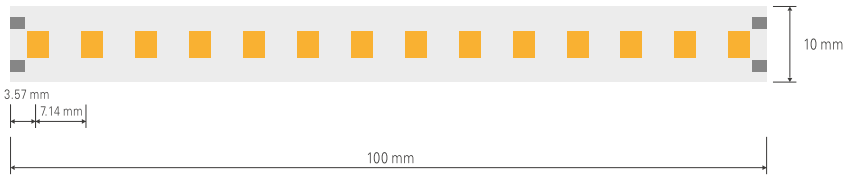

Perfiles Aluminio

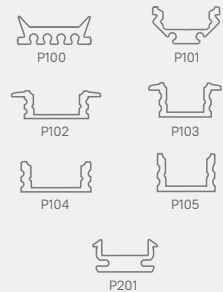

Características

Model No.	CC4813/X*
Step length (mm/x LED)	100mm/14LEDs
Number LED/m	140
Voltage (v)	48 V
Ra	80 /90 / 95
Beam Angle(°)	120
Power (w/m)	12.8
FPC width (mm)	10
Max. length per circuit (m)	20
IP rate	20/67
Installation	Adhesivo 3M / Clips sujeción / Perfiles aluminio

Eficiencia Lumínica

CT	Lumen
◇ = En stock	X = Bajo pedido
2300K	X 1217lm
2500K	X 1272lm
2700K	◇ 1327lm
3000K	◇ 1382lm
3500K	X 1410lm
4000K	◇ 1486lm
5000K	X 1438lm
6000K	◇ 1438lm

Los datos eléctricos proporcionados en las páginas de cada producto son sólo de referencia. Los valores de los datos no están garantizados. Las especificaciones pueden estar sujetas a cambios sin previo aviso. *La X de la referencia va en función a la temperatura de color que elija el cliente. La cual va en función de las 2 primeras cifras de la temperatura de color. Ej: 3000K (30)



LED RGB

Los LED RGB (Rojo, Verde, Azul) se basan en el modelo de color fundamentado en la síntesis aditiva, con el que es posible representar cualquier color resultante de la mezcla por adición de los tres colores primarios.

El módulo de RGB no define exactamente el Rojo, Verde o Azul, por lo que los mismos valores RGB pueden mostrar colores notablemente diferentes en distintos dispositivos que usen este módulo de color. La principal diferencia radicaría en la calidad de chip que incorpora el LED.

RGB LEDs (Red, Green, Blue) are based on the color model based on additive synthesis, with which it is possible to represent any color resulting from the mixture by adding the three primary colors.

The RGB module does not exactly define Red, Green, or Blue, so the same RGB values can display markedly different colors on different devices that use this color module. The main difference would be in the quality of the chip that incorporates the LED.



5050 Top LEDs (30 RGB LEDs/m)

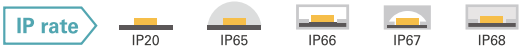
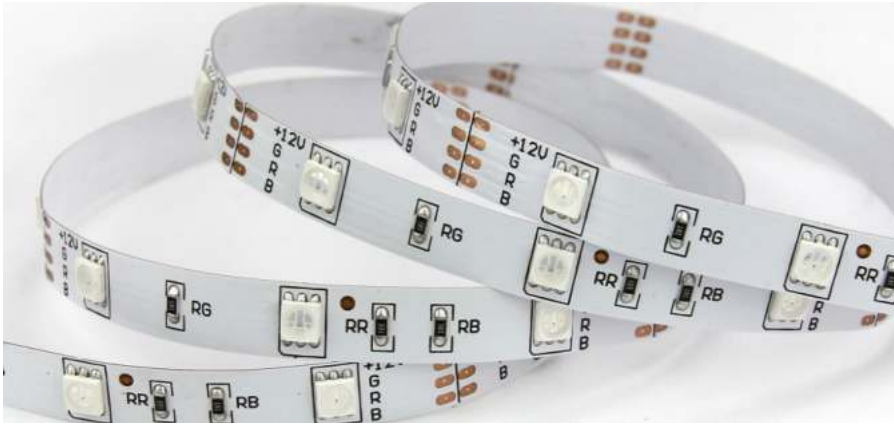

Distribución Iluminación

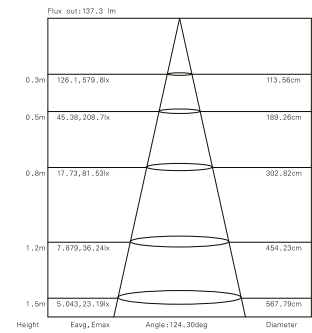

Dimensiones y longitudes disponibles

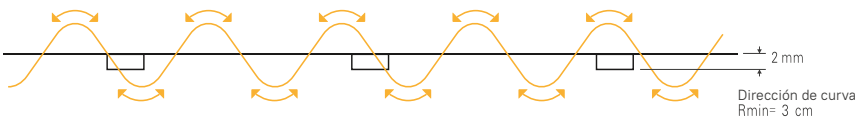
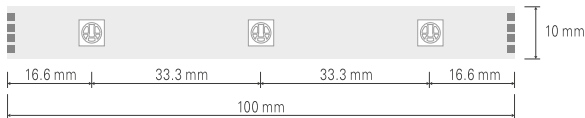
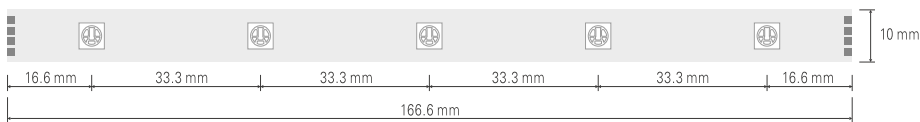

Perfiles Aluminio

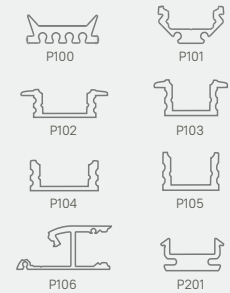

Características

Model No.	TC1206	TC2406
Step length (mm/x LED)	100mm / 3LEDs	166.6mm / 5LEDs
Number LED/m	30	30
Voltage (v)	12 V	24 V
Ra	NA	NA
Beam Angle(°)	120	120
Power (w/m)	5.76	6.9
Lumen(lm/m)	NA	NA
FPC width (mm)	10	10
Max. length per circuit (m)	5	5
IP rate	20/65/66/67/68	20/65/66/67/68
Installation	Adhesivo 3M / Clips sujeción / Perfiles aluminio	

Los datos eléctricos proporcionados en las páginas de cada producto son sólo de referencia. Los valores de los datos no están garantizados. Las especificaciones pueden estar sujetas a cambios sin previo aviso.

5050 Top LEDs (60 RGB LEDs/m)

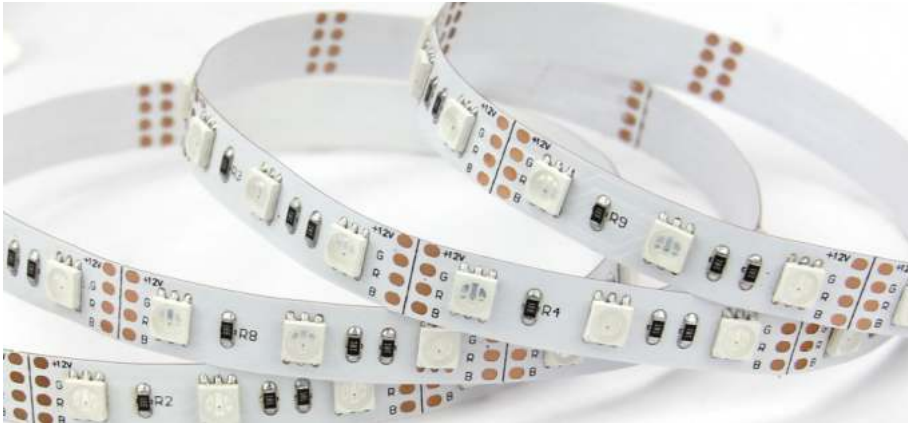

IP rate

IP20 IP65 IP66 IP67 IP68

DC 12/24V CE UL 1 BIN Dimmable LM 80 120° 2 years

Distribución Iluminación

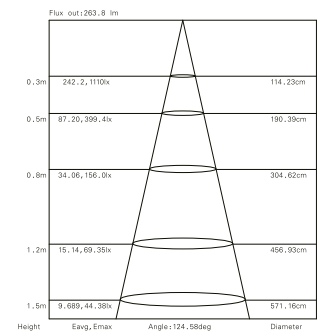

Dimensiones y longitudes disponibles

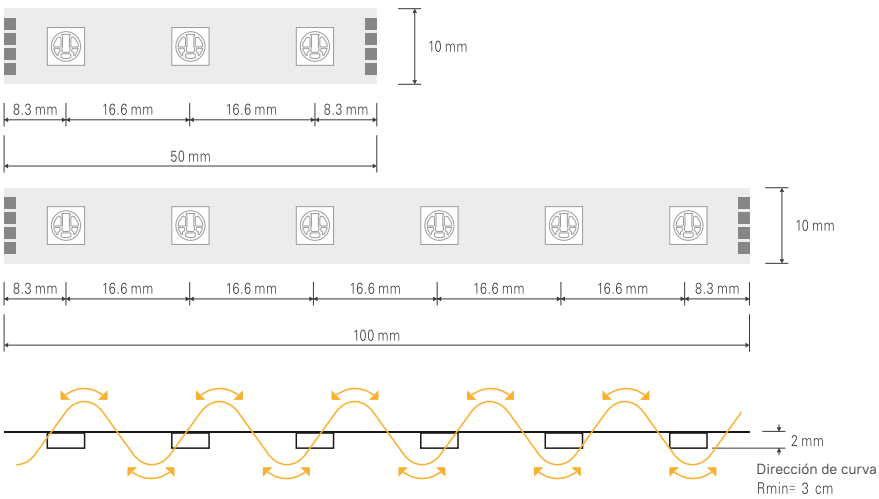

Perfiles Aluminio

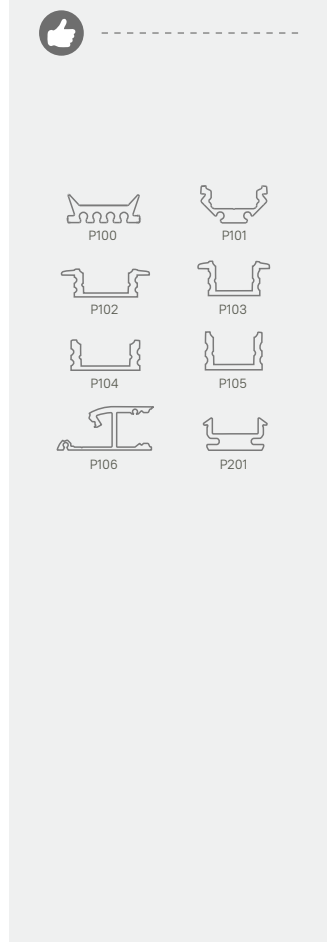

Características

Model No.	TC1212	TC2412
Step length (mm/x LED)	50mm / 3LEDs	100mm / 6LEDs
Number LED/m	60	60
Voltage (v)	12 V	24 V
Ra	NA	NA
Beam Angle(°)	120	120
Power (w/m)	11.52	11.52
Lumen(lm/m)	NA	NA
FPC width (mm)	10	10
Max. length per circuit (m)	2	2
IP rate	20/65/66/67/68	20/65/66/67/68
Installation	Adhesivo 3M / Clips sujeción / Perfiles aluminio	

Los datos eléctricos proporcionados en las páginas de cada producto son sólo de referencia. Los valores de los datos no están garantizados. Las especificaciones pueden estar sujetas a cambios sin previo aviso.

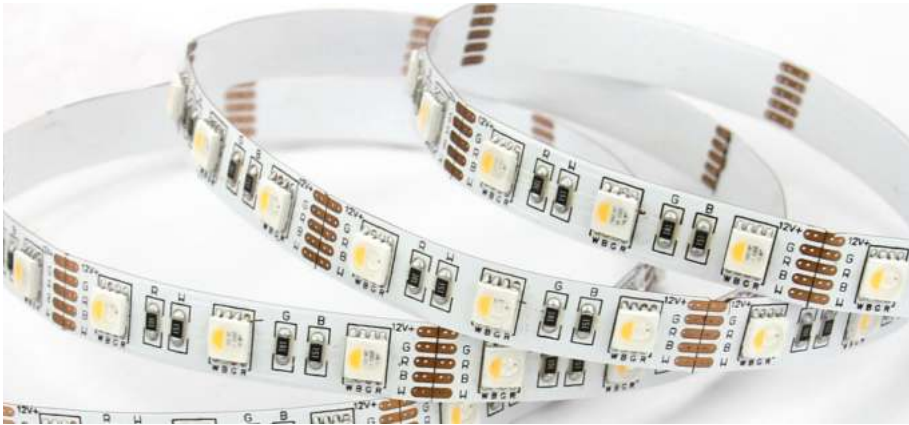

IP rate  











Distribución Iluminación

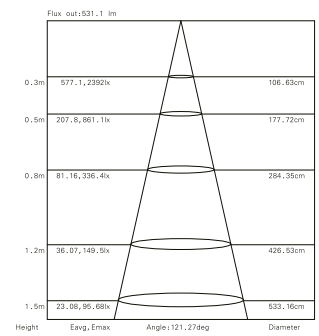

Dimensiones y longitudes disponibles

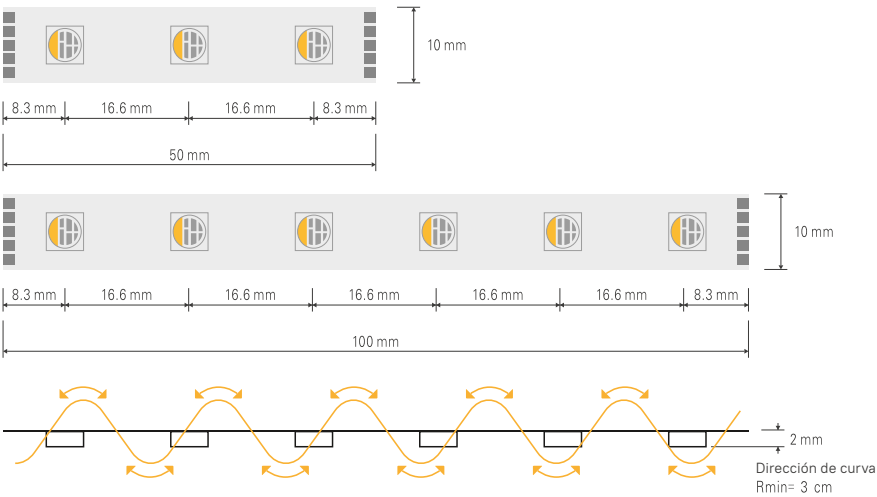

Perfiles Aluminio

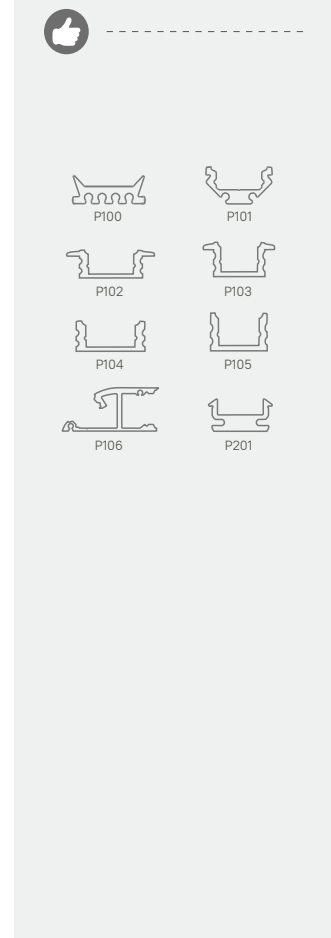

Características

Model No.	TC2417
Step length (mm/x LED)	100mm / 6LEDs
Number LED/m	60
Voltage (v)	24 V
Ra	80
Beam Angle(°)	120
Power (w/m)	17.2
Lumen(lm/m)	716
FPC width (mm)	10
Max. length per circuit (m)	5
IP rate	20/65
Installation	Adhesivo 3M / Clips sujeción / Perfiles aluminio

Los datos eléctricos proporcionados en las páginas de cada producto son sólo para referencia. Los valores de los datos no están garantizados. Las especificaciones pueden estar sujetas a cambios sin previo aviso.



NEON FLEX STRIP 24V

NEON FLEX STRIP



IP rate



Aplicación

Iluminación de contorno en exteriores y señalización, iluminación de enseña, iluminación de baño, jardines, pérgolas iluminación de barco etc...

Building and sign outline lighting, Cove lighting, Bathroom lighting, Boat lighting and so on

Propiedades

Iluminación lateral.
Extrusión de silicona, resistente a los rayos ultravioleta y el amarillento IP67.
Tramos de 5m.

Side lighting and side bending
Dual-color silicone extrusion
UV and yellowish resistant
IP67 and salt-mist proof
Customized length is available

Dimensiones y longitudes disponibles

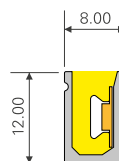
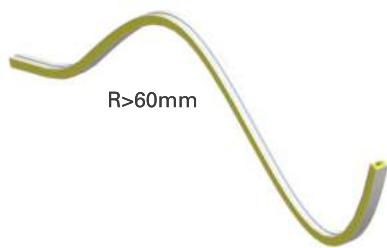

Accesorios

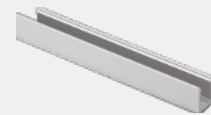

Perfil de aluminio



Clip de montaje de AL



Tapa final



Grasa de silicona

Características

Model No.	NF2407/X*
Step length (mm/x LED)	50mm / 7LEDs
Number LED/m	140
Voltage (v)	24V
Color	2100K / 3000K / 4000K / 5000K / R / G / B / Y
CRI/Ra	80 / 90
Beam Angle(°)	110
Power (w/m)	7.68
Lumen(lm/m)	408 @ Ra80 @ 3000K
FPC width (mm)	8
max.length (m)	5
IP rate	67
Installation	Adhesivo 3M / Clips sujeción / Perfiles aluminio

Los datos eléctricos proporcionados en las páginas de cada producto son sólo para referencia.
Los valores de los datos no están garantizados. Las especificaciones pueden estar sujetas a cambios sin previo aviso.
*La X de la referencia va en función a la temperatura de color que elija el cliente.
La cual va en función de las 2 primeras cifras de la temperatura de color. Ej: 3000K (30)

NEON FLEX STRIP



IP rate



DC
24V



LM
80

Ra
80



2
years

Aplicación

Iluminación de contorno en exteriores y señalización, iluminación de ensenada, iluminación de baño, jardines, pérgolas, iluminación de barco etc...

Building and sign outline lighting, Cove lighting, Bathroom lighting, Boat lighting and so on

Propiedades

Iluminación superior.
Extrusión de silicona, resistente a los rayos ultravioleta y el amarillento IP67.
Tramos de 5m.

Top lighting and top bending
Dual-color silicone extrusion
UV and yellowish resistant
IP67 and salt-mist proof
Customized length is available

Accesorios



Perfil de aluminio



Clip de montaje de AL



Tapa final



Grasa de silicona

Dimensiones y longitudes disponibles

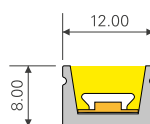
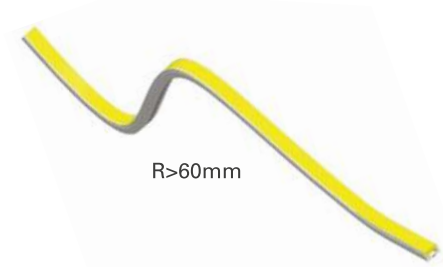

Características

Model No.	NF2409/X*
Step length (mm/x LED)	38.5mm / 7LEDs
Number LED/m	182
Voltage (v)	24V
Color	2100K / 3000K / 4000K / 5000K / R / G / B / Y
CRI/Ra	80 / 90
Beam Angle(°)	115
Power (w/m)	7.68
Lumen(lm/m)	451 @ Ra80 @ 3000K
FPC width (mm)	8
max.length (m)	5
IP rate	67
Installation	Adhesivo 3M / Clips sujeción / Perfiles aluminio

Los datos eléctricos proporcionados en las páginas de cada producto son sólo para referencia. Los valores de los datos no están garantizados. Las especificaciones pueden estar sujetas a cambios sin previo aviso.

*La X de la referencia va en función a la temperatura de color que elija el cliente.

La cual va en función de las 2 primeras cifras de la temperatura de color. Ej: 3000K (30)

NEON FLEX STRIP



IP rate



IP67



30 M single run

Aplicación

Iluminación de contorno en exteriores y señalización, iluminación de ensenada, iluminación de baño, jardines, pérgolas, iluminación de barco etc...

Building and sign outline lighting, Cove lighting, Bathroom lighting, Boat lighting and so on

Propiedades

Iluminación lateral.
Extrusión de silicona, resistente a los rayos ultravioleta y el amarillento IP67.
Tramos de 5m.

Side lighting and side bending
Dual-color silicone extrusion
UV and yellowish resistant
IP67 and salt-mist proof
Customized length is available

Dimensiones y longitudes disponibles

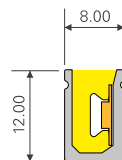
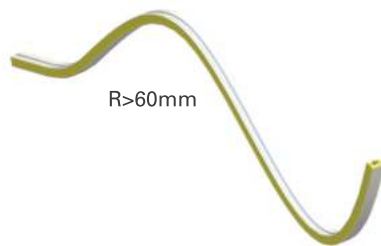

Accesorios

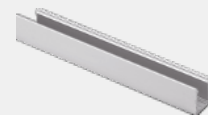

Perfil de aluminio

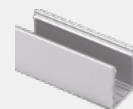

Clip de montaje de AL



Tapa final



Grasa de silicona

Características

Model No.	NF2408/X*
Step length (mm/x LED)	50mm / 6LEDs
Number LED/m	120
Voltage (v)	24V
Color	2100K / 3000K / 4000K / 5000K
CRI/Ra	80
Beam Angle(°)	110
Power (w/m)	7.68
Lumen(lm/m)	335 @ Ra80 @ 3000K
FPC width (mm)	8
max.length (m)	15
IP rate	67
Installation	Adhesivo 3M / Clips sujeción / Perfiles aluminio

Los datos eléctricos proporcionados en las páginas de cada producto son sólo para referencia. Los valores de los datos no están garantizados. Las especificaciones pueden estar sujetas a cambios sin previo aviso.

*La X de la referencia va en función a la temperatura de color que elija el cliente.

La cual va en función de las 2 primeras cifras de la temperatura de color. Ej: 3000K (30)

NEON FLEX STRIP

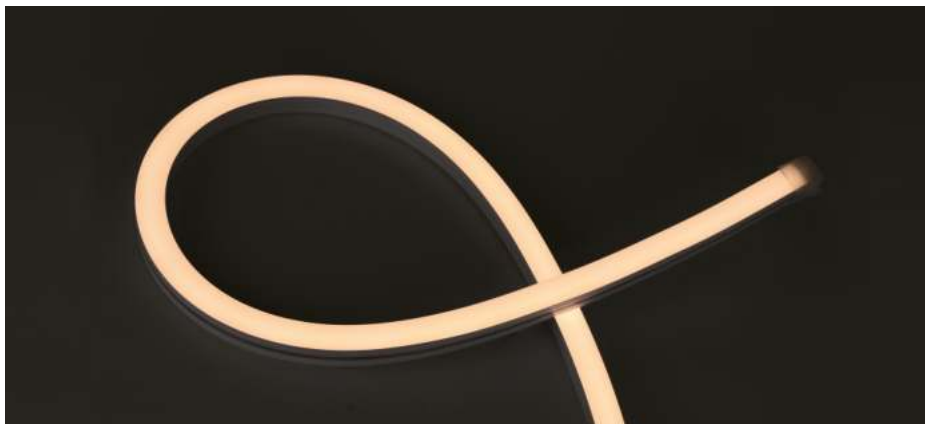

IP rate



Aplicación

Iluminación de contorno en exteriores y señalización, iluminación de ensenada, iluminación de baño, jardines, pérgolas, iluminación de barco etc...

Building and sign outline lighting, Cove lighting, Bathroom lighting, Boat lighting and so on

Propiedades

Iluminación lateral.
Extrusión de silicona, resistente a los rayos ultravioleta y el amarillento IP67.
Tramos de 5m.

Side lighting and side bending
Dual-color silicone extrusion
UV and yellowish resistant
IP67 and salt-mist proof
Re-connection is available

Dimensiones y longitudes disponibles

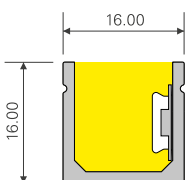

Accesorios



Canal de montaje de aluminio flexible



Clip de montaje de AL



Clip de montaje de AL



Tapa final



Grasa de silicona

Características

Model No.	NF2411/X*
Step length (mm/x LED)	50mm / 7LEDs
Number LED/m	140
Voltage (v)	24V
Color	2100K / 3000K / 4000K / 5000K
CRI/Ra	80
Beam Angle(°)	110
Power (w/m)	11.5
Lumen(lm/m)	608 @ Ra80 @ 3000K
FPC width (mm)	10
max.length (m)	5
IP rate	67
Installation	Adhesivo 3M / Clips sujeción / Perfiles aluminio

Los datos eléctricos proporcionados en las páginas de cada producto son sólo para referencia. Los valores de los datos no están garantizados. Las especificaciones pueden estar sujetas a cambios sin previo aviso.

*La X de la referencia va en función a la temperatura de color que elija el cliente.
La cual va en función de las 2 primeras cifras de la temperatura de color. Ej: 3000K (30)

NEON FLEX STRIP

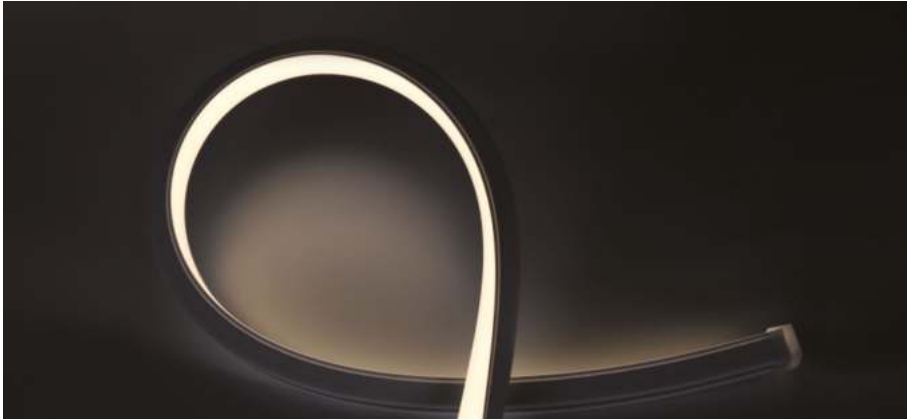

IP rate



IP67



Aplicación

Iluminación de contorno en exteriores y señalización, iluminación de enseña, iluminación de baño, jardines, pérgolas, iluminación de barco etc...

Building and sign outline lighting, Cove lighting, Bathroom lighting, Boat lighting and so on

Propiedades

Iluminación superior.
Extrusión de silicona, resistente a los rayos ultravioleta y el amarillento IP67.
Tramos de 5m.

Top lighting and top bending
Dual-color silicone extrusion
UV and yellowish resistant
IP67 and salt-mist proof
Re-connection is available, Customized available

Dimensiones y longitudes disponibles

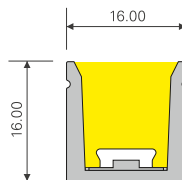

Accesorios



Canal de montaje de aluminio flexible



Clip de montaje de AL



Clip de montaje de AL



Tapa final



Grasa de silicona

Características

Model No.	NF2412/X*
Step length (mm/x LED)	50mm / 7LEDs
Number LED/m	140
Voltage (v)	24V
Color	2100K / 3000K / 4000K / 5000K
CRI/Ra	80
Beam Angle(°)	110
Power (w/m)	11.5
Lumen(lm/m)	792 @ Ra80 @ 3000K
FPC width (mm)	10
max.length (m)	5
IP rate	67
Installation	Adhesivo 3M / Clips sujeción / Perfiles aluminio

Los datos eléctricos proporcionados en las páginas de cada producto son sólo para referencia. Los valores de los datos no están garantizados. Las especificaciones pueden estar sujetas a cambios sin previo aviso. *La X de la referencia va en función a la temperatura de color que elija el cliente. La cual va en función de las 2 primeras cifras de la temperatura de color. Ej: 3000K (30)



NEON FLEX STRIP 48V

- ◆ Max 30M de una sola ejecución a DC48V, el mismo brillo desde el principio hasta el final.
 - ◆ PCB anti-rotura y diseño anti-led muerto al doblar, alta fiabilidad.
 - ◆ Consistencia uniforme de luz y color.
 - ◆ Iluminación lateral y flexión lateral.
 - ◆ IP67, resistente a los rayos UV y al amarillento.
-
- ◆ Max 30M single run at DC48V, same brightness from head to end
 - ◆ Anti-break PCB and anti led dead design when bending, high reliability
 - ◆ Uniform light and Color consistency
 - ◆ Side lighting and side bending
 - ◆ IP67, UV and yellowish resistant

NEON FLEX STRIP



IP rate



Aplicación

Iluminación de contorno en exteriores y señalización, iluminación de enseña, iluminación de baño, jardines, pérgolas, iluminación de barco etc...

Building and sign outline lighting, Cove lighting, Bathroom lighting, Boat lighting and so on

Propiedades

Iluminación lateral. Extrusión de silicona, resistente a los rayos ultravioleta y el amarillento IP67. Tramos de 5m.

Side lighting and side bending Dual-color silicone extrusion UV and yellowish resistant IP67 and salt-mist proof Customized length is available

Dimensiones y longitudes disponibles

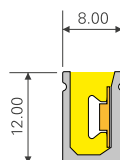

Características

Model No.	NF4808/X*
Step length (mm/x LED)	10mm / 13LEDs
Number LED/m	130
Voltage (v)	48V
Color	2100K / 3000K / 4000K / 5000K
CRI/Ra	80
Beam Angle(°)	110
Power (w/m)	7.68
Lumen(lm/m)	415 @ Ra80 @ 3000K
FPC width (mm)	8
max.length (m)	30
IP rate	67
Installation	Adhesivo 3M / Clips sujeción / Perfiles aluminio

Los datos eléctricos proporcionados en las páginas de cada producto son sólo para referencia. Los valores de los datos no están garantizados. Las especificaciones pueden estar sujetas a cambios sin previo aviso. *La X de la referencia va en función a la temperatura de color que elija el cliente. La cual va en función de las 2 primeras cifras de la temperatura de color. Ej: 3000K (30)

Accesorios

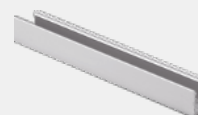

Perfil de aluminio

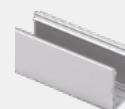

Clip de montaje de AL



Tapa final



Grasa de silicona





Fabricación a medida de luminaria según requerimiento del cliente.

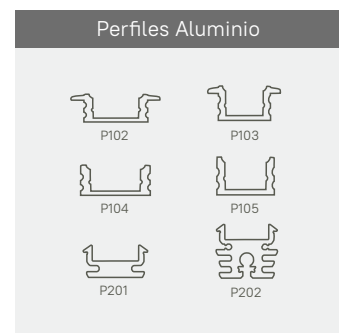

Voltage:	DC/12V
Wattage:	Desde 4.8W hasta 19W
Light Source:	Super Bright LED
Beam Angle:	120°/ 160°
Color Temperature:	2300K / 2500K / 2700K / 3000K / 3500K / 4000K / 5000K / 6000K
CRI:	Ra80 / Ra90
Chip Quantity:	30 pcs / 60 pcs / 120 pcs
Appearance Material:	Aluminum
IP Rate:	IP67/ IP68
Dimension Drawing:	Según perfil.





P100

Accesorios:



Perfil de aluminio.



Clip de montaje (plástico).

Información:

Perfil utilizado sólo como elemento disipador en las instalaciones que el LED permanezca oculto, no admite ninguna cubierta.

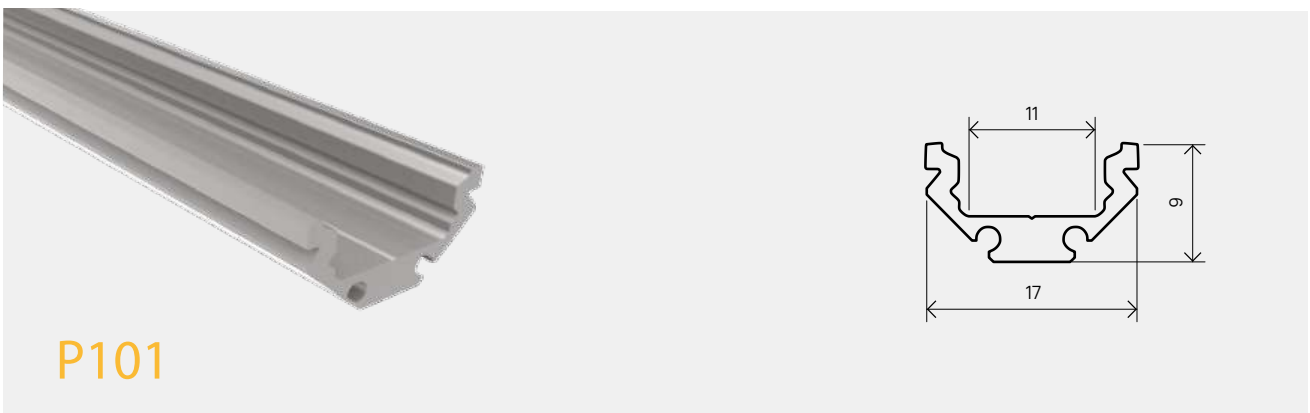

P101

Accesorios:



Tapa final con agujero.
Tapa final sin agujero.



Cubierta PMMA.



Cubierta difusa de PC.



Cubierta transparente (PMMA)



Cubierta transparente (PC)



Perfil de aluminio.

Información:

Perfil esquinero de pequeñas dimensiones pasando prácticamente inadvertido. Su sujeción se recomienda con cinta adhesiva.

PERFILES ALUMINIO



P102

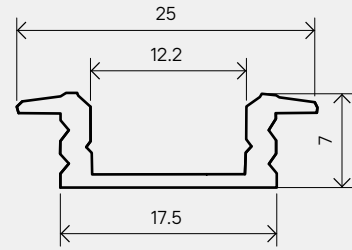

Accesorios:



Tapa final con agujero.
Tapa final sin agujero.



Cubierta PMMA.



Cubierta difusa de PC.



Cubierta transparente
(PMMA)



Cubierta transparente
(PC)



Perfil de aluminio.



Clip de montaje
(metal).



P103

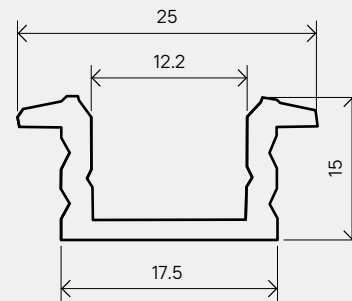

Accesorios:



Tapa final con agujero.
Tapa final sin agujero.



Cubierta PMMA.



Cubierta difusa de PC.



Cubierta transparente
(PMMA)



Cubierta transparente
(PC)



Perfil de aluminio.



Clip de montaje
(metal).



Accesorios:



Tapa final con agujero.
Tapa final sin agujero.



Cubierta PMMA.



Cubierta difusa de PC.



Cubierta transparente
(PMMA)



Cubierta transparente
(PC)



Perfil de aluminio.



Clip de montaje
(metal).

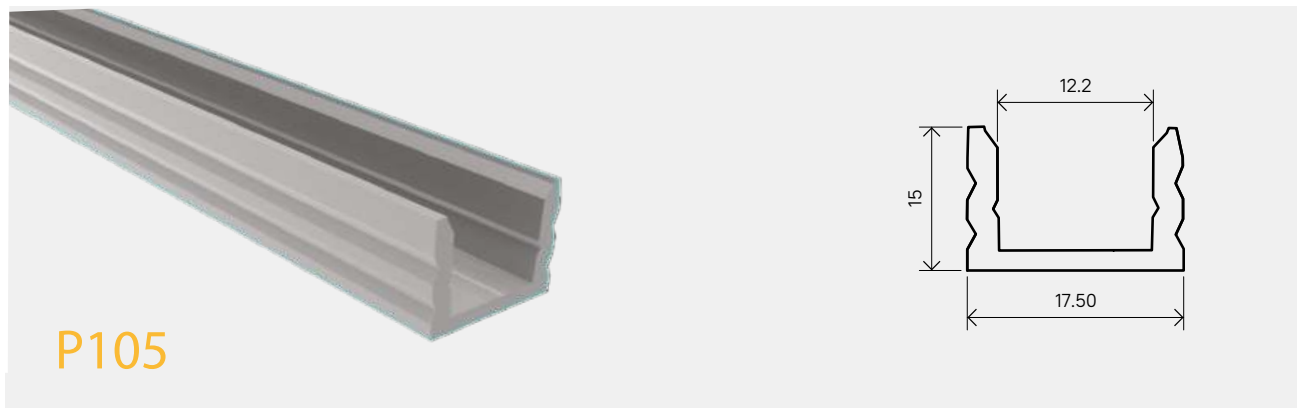

Accesorios:



Tapa final con agujero.
Tapa final sin agujero.



Cubierta PMMA.



Cubierta difusa de PC.



Cubierta transparente
(PMMA)



Cubierta transparente
(PC)



Perfil de aluminio.



Clip de montaje
(metal).

PERFILES ALUMINIO



P106

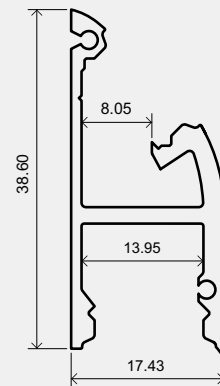

Accesorios:



Cubierta PMMA.



Cubierta difusa de PC.



Cubierta transparente (PMMA)



Cubierta transparente (PC)

Tapa final con agujero.
Tapa final sin agujero.



Perfil de aluminio.



P203

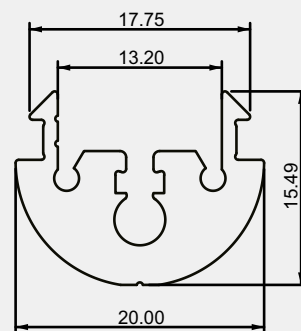

Accesorios:



Tapa final con agujero.
Tapa final sin agujero.



Cubierta PMMA.



Cubierta difusa de PC.



Cubierta transparente (PMMA)



Cubierta transparente (PC)



Perfil de aluminio.



Clip de montaje (plástico).



Clip de montaje (metal).

*Lentes curvadas.



P201

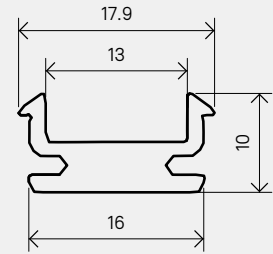

Accesorios:



Tapa final con agujero.
Tapa final sin agujero.



Cubierta PMMA.



Cubierta difusa de PC.



Cubierta transparente (PMMA)



Cubierta transparente (PC)



Perfil de aluminio.



Clip de montaje (plástico).



Clip de montaje (metal).

*Lentes curvadas.



P202

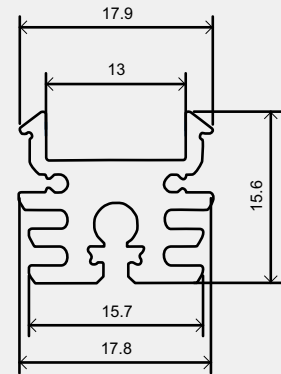

Accesorios:



Tapa final con agujero.
Tapa final sin agujero.



Cubierta PMMA.



Cubierta difusa de PC.



Cubierta transparente (PMMA)



Cubierta transparente (PC)



Perfil de aluminio.



Clip de montaje (plástico).



Clip de montaje (metal).

*Lentes curvadas.

PERFILES ALUMINIO

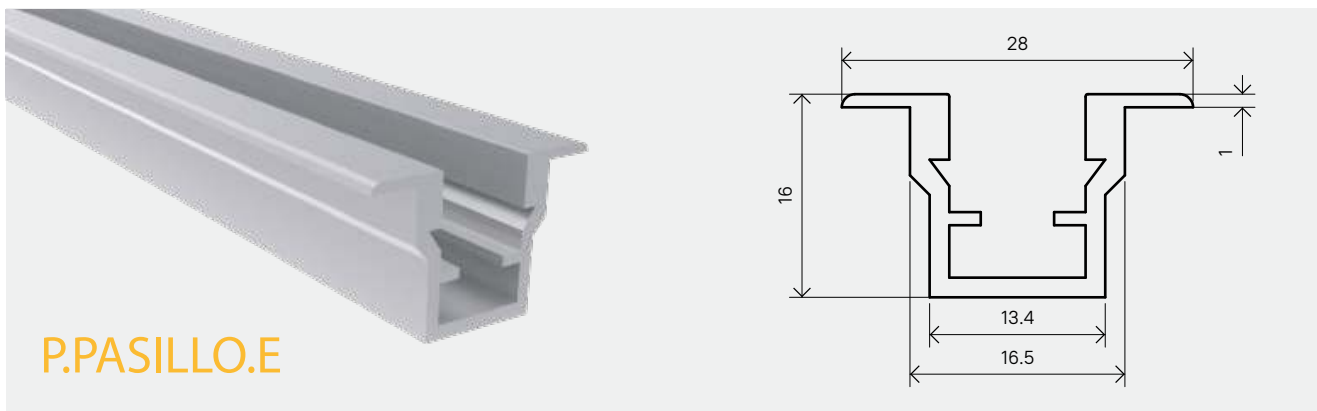

P.PASILLO.E

Accesorios:



Tapa final con agujero.
Tapa final sin agujero.



Cubierta difusa de PC.



Perfil de aluminio.



Clip de montaje (metal).

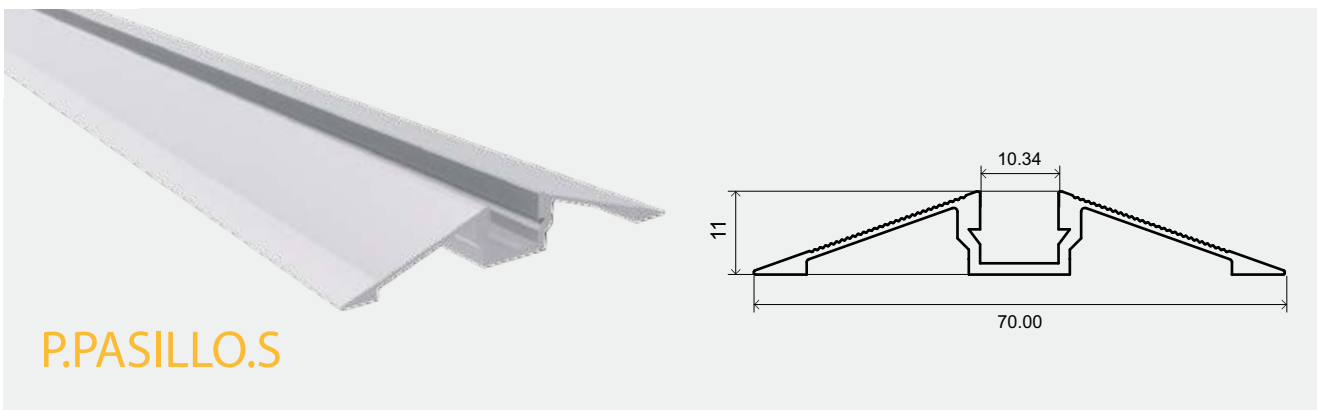

P.PASILLO.S

Accesorios:



Tapa final con agujero.
Tapa final sin agujero.



Perfil de aluminio.



Cubierta transparente (PMMA)



Cubierta transparente (PC)



P107

Accesorios:



Tapa final con agujero.
Tapa final sin agujero.



Cubierta PMMA.



Cubierta difusa de PC.



Cubierta transparente
(PMMA)



Cubierta transparente
(PC)



Perfil de aluminio.



Clip de montaje
(plástico).



Clip de montaje
(metal).



P108

Accesorios:



Tapa final con agujero.
Tapa final sin agujero.



Cubierta PMMA.



Cubierta difusa de PC.



Cubierta transparente
(PMMA)



Cubierta transparente
(PC)



Perfil de aluminio.



Perfiles Extruidos de Silicona

PERFILES EXTRUIDOS DE SILICONA

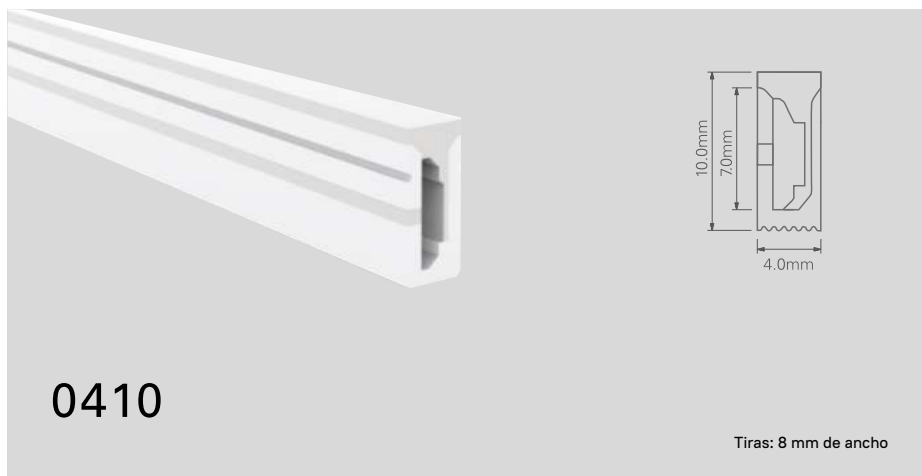

Accesorios:



Tapa final



Clip de montaje de AL



Perfil de aluminio



Perfil de PC



Cables



Grasa de silicona

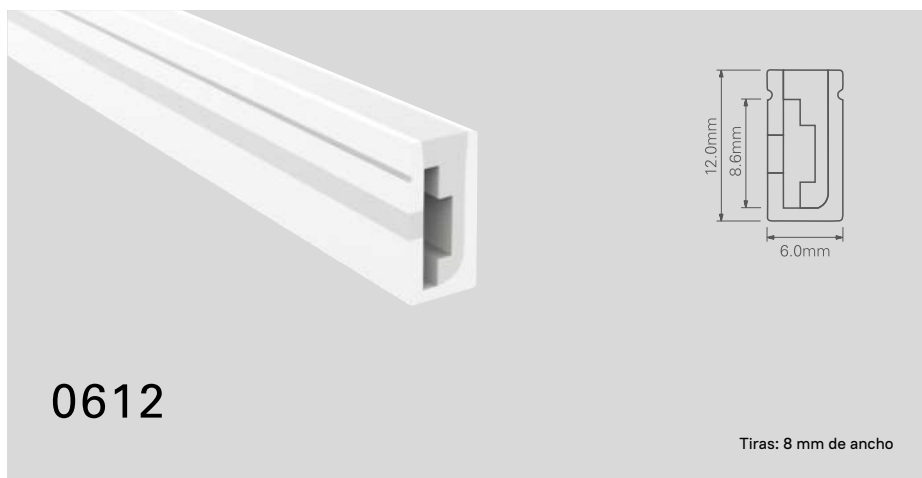

Accesorios:



Tapa final



Clip de montaje de AL



Perfil de aluminio



Cables



Grasa de silicona

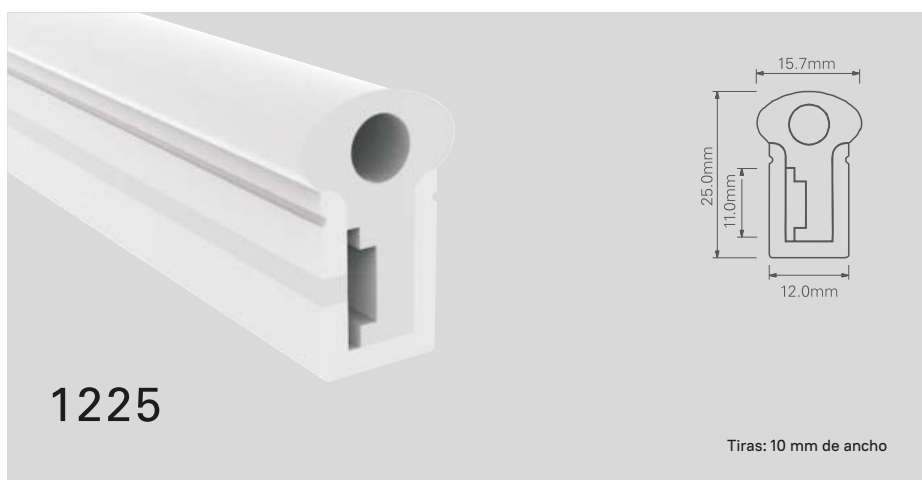

Accesorios:



Tapa final



Clip de montaje de AL



Perfil de aluminio



Grasa de silicona

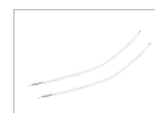

PERFILES EXTRUIDOS DE SILICONA

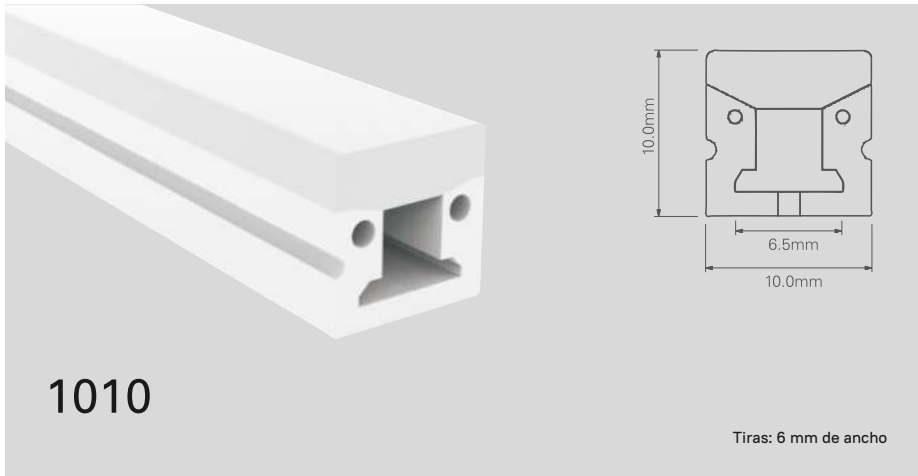

Accesorios:



Tapa final



Clip de montaje de AL



Perfil de aluminio



Grasa de silicona



Cables



Accesorios:



Tapa final



Perfil de PC



Grasa de silicona

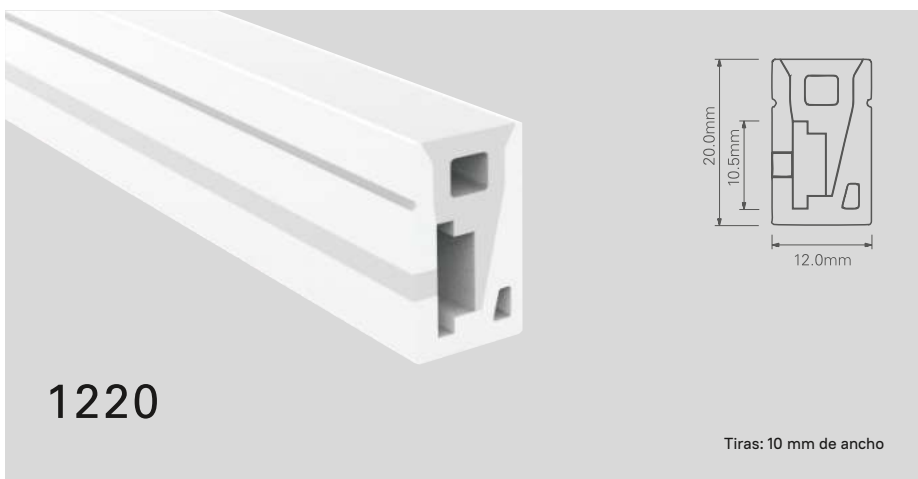

Accesorios:



Tapa final



Clip de montaje de AL



Perfil de aluminio



Grasa de silicona

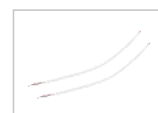

Cables



Product: WiFi Repeater
 Item No: MI-100K
 Voltage: DC5V
 Current: 500mA
 Dimension: 90*65*15mm

Ventajas

- Solo necesita 1 controlador WiFi y 1 controlador 2.4G, las luces LED pueden ser controladas por su teléfono.
- 2.4G es la frecuencia de señal RF, es la misma que la frecuencia de señal RF WiFi.
- En comparación con la misma tecnología RF libre de 27 MHz, 2.4G tiene un mejor rendimiento anti-interferencias y una longitud de transmisión mayor.

Advantage

- Only need 1pcs WiFi controller and 1pcs 2.4G controller, Led lights can be controlled by your phone.
- 2.4G is RF signal frequency, it is same as WiFi RF signal frequency.
- Compared to the same free 27MHz RF technology, 2.4G has better anti-interference performance and longer transmission distance.

MANDOS



RCT

Product:	RGB controller
Current:	3 x 6A
Voltage:	DC 12V-24V
Controller Dimension:	65x56x24mm
Remote Dimension:	113.5x55x22mm
Output power:	12V:<216W 24V:<432W



MI-P2

Product:	RGBW controller
Current:	4 x 6A
Voltage:	DC 12V-24V
Controller Dimension:	65x56x24mm
Remote Dimension:	113.5x55x22mm
Output power:	12V:<288W 24V:<576W



MI-P3

Product:	CTA led controller
Current:	2 x 6A
Voltage:	DC 12V-24V
Controller Dimension:	65x56x24mm
Remote Dimension:	113.5x55x22mm
Output power:	12V:<144W 24V:<288W



B0

Product:	LED Dimmer
Current:	2 x 6A
Voltage:	DC 12V-24V
Controller Dimension:	65x56x24mm
Remote Dimension:	113.5x55x22mm
Output power:	12V:<144W 24V:<288W



B2-T2

Product:	LED Dimmer
Current:	5 x 6A Max 10A
Voltage:	DC 12V-24V
Controller Dimension:	65x56x24mm
Remote Dimension:	113.5x55x22mm
Output power:	12V:<120W 24V:<240W



B4-T4

Product:	RGB controller
Current:	3 x 6A
Voltage:	DC 12V-24V
Controller Dimension:	65x56x24mm
Remote Dimension:	113.5x55x22mm
Output power:	12V:<216W 24V:<432W



B8

Product:	RGBW controller
Current:	4 x 6A
Voltage:	DC 12V-24V
Controller Dimension:	65x56x24mm
Remote Dimension:	113.5x55x22mm
Output power:	12V:<288W 24V:<576W



TD1

Product:	CTA led controller
Current:	2 x 6A
Voltage:	DC 12V-24V
Controller Dimension:	65x56x24mm
Remote Dimension:	113.5x55x22mm
Output power:	12V:<144W 24V:<288W

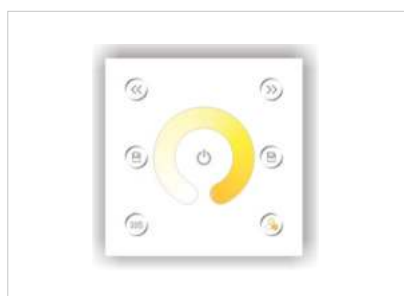

TD2

Product:	LED Dimmer
Current:	2 x 6A
Voltage:	DC 12V-24V
Controller Dimension:	65x56x24mm
Remote Dimension:	113.5x55x22mm
Output power:	12V:<144W 24V:<288W



TD3-TD4

Product:	LED Dimmer
Current:	5 x 6A Max 10A
Voltage:	DC 12V-24V
Controller Dimension:	65x56x24mm
Remote Dimension:	113.5x55x22mm
Output power:	12V:<120W 24V:<240W

RECEPTORES



MI-FUT035

Product:	CTA led controller
Current:	3 x 6A
Voltage:	DC 12V-24V
Controller Dimension:	65x56x24mm
Remote Dimension:	113.5x55x22mm
Output power:	12V:<216W 24V:<432W



MI-FUT037

Product:	RGB controller
Current:	4 x 6A
Voltage:	DC 12V-24V
Controller Dimension:	65x56x24mm
Remote Dimension:	113.5x55x22mm
Output power:	12V:<288W 24V:<576W



MI-FUT038

Product:	RGBW controller
Current:	2 x 6A
Voltage:	DC 12V-24V
Controller Dimension:	65x56x24mm
Remote Dimension:	113.5x55x22mm
Output power:	12V:<144W 24V:<288W



MI-FUTD01

Product:	DMX antenna
Current:	2 x 6A
Voltage:	DC 12V-24V
Controller Dimension:	65x56x24mm
Remote Dimension:	113.5x55x22mm
Output power:	12V:<144W 24V:<288W



MI-FUT039

Product:	DMX receiver
Current:	5 x 6A Max 15 A
Voltage:	DC 12V-24V
Controller Dimension:	65x56x24mm
Remote Dimension:	113.5x55x22mm
Output power:	12V:<120W 24V:<240W

CONECTORES TIRA LED

L/T/+ SERIES



L conector PCB



T conector PCB



Cruz conector PCB



LED STRIP MOUNTING CLIPS

Clips de montaje para tira IP20



Clips de montaje para tira IP65



CONECTORES TIRA LED, LIBRES DE SOLDADURA



001 Series
Connector for IP20 Strip
Strip-to-Strip



002 Series
Connector wire for IP20 Strip
Strip-to-Strip



003 Series
Connector wire for IP20 Strip
Strip-to-Driver



030 Series
Connector for IP20 Strip
Strip-to-Strip



029 Series
Connector for IP20 Strip
Strip-to-Wire



026 Series
Connector for IP65 Strip
Strip-to-Strip

UNIÓN DE CABLES, CONECTORES SIN PELAR

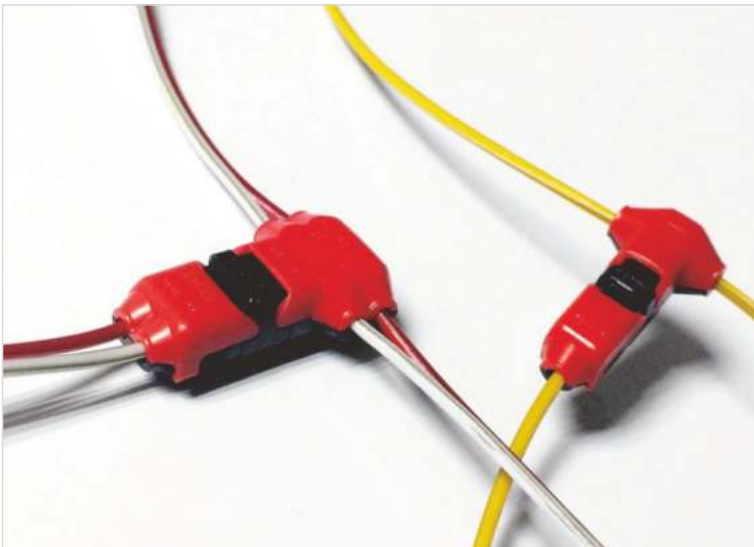

SW-CONN-LH1
Forma de T
Apto para un solo cable
22-18AWG



SW-CONN-LT1
Forma de H
Apto para un solo cable
22-18AWG



SW-CONN-LH2
Forma de T
Apto para un solo cable
22-18AWG



SW-CONN-LT2
Forma de H
Apto para un solo cable
22-18AWG

PROTOSCOLOS

Los sistemas de control de iluminación son una herramienta de diseño que además de reducir el consumo energético, permite a los usuarios personalizar sus espacios y crear ambientes confortables mediante la regulación de las luminarias, el ajuste y programación de escenas de luz, incluso la gestión a nivel cronológico. El tipo de sistema elegido dependerá en buena medida del tamaño de la instalación, los requerimientos del cliente y el presupuesto. Aunque existe una amplia oferta de protocolos ofrecidos por diversos fabricantes, en esta nota presentamos tres de los sistemas de control más utilizados por su facilidad de programación y compatibilidad entre marcas y equipos.

0-10V

El método de control 0-10V es uno de los más sencillos. Se trata de la variación en la corriente continua que permite la regulación del flujo lumínico entre el 1 y el 100%, a través de una señal analógica. De este modo, la iluminación controlada escala su salida, siendo 10V igual al 100% de la potencia lumínica y 0V la mínima luminosidad.

Este método permite la regulación del flujo lumínico, así como el encendido y apagado del equipo a través de un interruptor colocado en la línea de alimentación. Por tratarse de una herramienta analógica no es posible direccionando a través de softwares, por ello la creación de grupos se hace mediante cables.



DALI (Digital Addressable Lighting Interface) es un estándar bidireccional en el que la información corre desde un controlador hacia los equipos de iluminación que ejecutan las órdenes y solicitudes de información. Este sistema permite una adecuada gestión de la iluminación arquitectónica, incluso puede ser integrado en calidad de subsistema a los protocolos más actuales de control de edificios. Permite la creación de hasta 16 escenas diferentes y envía alertas de fallos en las luminarias. La comunicación de dichas señales digitales se realiza a través de una línea de control de dos hilos (bus), y una velocidad de transmisión de datos a 1,2 Kb/s. El sistema DALI posee una curva de regulación logarítmica ajustada a la sensibilidad del ojo humano, definida en la norma internacional IEC 62386, que también regula la compatibilidad entre balastos de diferentes marcas.

DMX 512

DMX (Digital Multiple X) es un protocolo utilizado principalmente para el control de iluminación en escenarios; para iluminación arquitectónica es muy común utilizarlo en fachadas multimedia. Este protocolo utiliza canales para la transmisión de órdenes a los equipos mediante cables de 3 o 5 pines, a una velocidad de transmisión de datos superior a los 250 Kb/s. DMX está limitado a 512 canales por universo. Cada canal DMX controla un parámetro o efecto específico. Por ejemplo, el canal DMX1 se puede asignar para controlar el nivel de intensidad lumínica y el DMX2 para dar un efecto de estrobo, al 3 se le asigna cambio de color, al DMX4 movimiento horizontal, etc...

Existen consolas profesionales que soportan hasta 8 universos con la opción de ampliarlos utilizando la tecnología Ether DMX.



KNX es el protocolo que se ha convertido en el estándar europeo domótico. Prácticamente la totalidad de las instalaciones domóticas, e inmóticas que se realizan a día de hoy instalan el protocolo KNX. Realmente KNX es la abreviatura de EIB KONNEX y es un sistema descentralizado, es decir, no requiere de un controlador central de la instalación. En él, todos los dispositivos que se conectan al bus de comunicación de datos tienen su propio microprocesador y electrónica de acceso al medio. KNX está basado en el modelo OSI y es el sucesor de tres tecnologías: el European Home Systems Protocol (EHS), BatiBUS, y el European Installation Bus (EIB o Instabus) y a día de hoy presume de ser el único estándar abierto para todas las aplicaciones de control de la vivienda y el edificio. Las instalaciones de tipo EIBKONNEX pueden abarcar más de 10.000 de estos dispositivos por lo que son aplicables a todo tipo de edificaciones viviendas, hospitales, hoteles, etc ...

CASAMBI

Casambi es una solución de control de luminarias y sensores (en el futuro aplicable a todo tipo de domótica), mediante tecnología Bluetooth Low Energy (BLE). Este tipo de tecnología BLE es la usada por todos nuestros smartphones o tablets. La aplicación Casambi es gratuita, descargable desde Apple Store y en Google Play Store. Se puede instalar en cualquier luminaria ya existente y funciona creando una red inteligente. Todos los dispositivos guardan en memoria toda la red de tal forma que si uno de ellos deja de funcionar no afecta al resto de la red y nos permite realizar una conexión remota de manera sencilla. Existen ya en el mercado numerosas empresas que desarrollan dispositivos con esta tecnología por otro lado, compatible.

COMPATIBILIDAD SERIE MI

	MI-RF2.1	MI-RFCTA	MI-RF2.4	MI-RFRGBCTA	MI-B2 / MI-T2	MI-B4 / MI-T4	MI-IBO X	MI-FUTD01	MI-B8	MI-FUT087	MI-RFRGBCTA8	MI-B0	
MI-RF2.1	●		●	●		●	●						MI-RF2.1
MI-FUT035		●		●	●	●	●		●	●	●	●	MI-FUT036
MI-FUT036		●		●	●	●	●			●			MI-FUT035
MI-FUT037	●		●	●		●	●		●		●	●	MI-FUT037
MI-FUT038	●		●	●		●	●						MI-RF2.4R
MI-LS4		●			●				●		●	●	MI-LS4
MI-FUT01		●		●	●	●	●						MI-FUT01
MI-FUT08	●		●	●		●	●						MI-FUT08
MI-FUT06	●		●				●						MI-FUT06
MI-FUT09		●		●	●	●	●						MI-FUT09
MI-FUTD02				●		●		●					MI-FUTD02
MI-FUTD04				●		●		●					MI-FUTD04
	MI-RF2.1	MI-RFCTA	MI-RF2.4	MI-RFRGBCTA	MI-B2 / MI-T2	MI-B4 / MI-T4	MI-IBO X	MI-FUTD01	MI-B8	MI-FUT087	MI-RFRGBCTA8	MI-B0	

Avance Luz S.L

Tel: +34 963840789
Fax: +34 963840789

[http://: www.visolo.es](http://www.visolo.es)
E-mail: info@visolo.es

C/ San Jacinto, 16 y 21 - Bajo
CP: 46008 Valencia (Spain)

